

### Схема сборки

Вид А

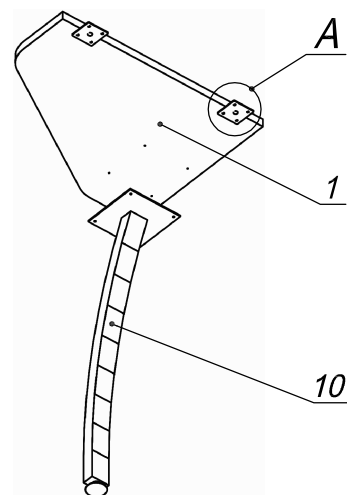
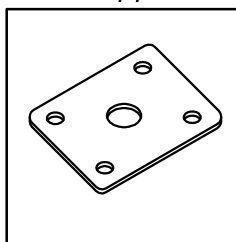

#### Спецификация сборочных единиц

Поз.	Кол., шт.	Название	h, мм	Размер габ., мм x мм
10	1	Опора «Прайм»/одинар.	728	150 x 236

#### Спецификация по деталям

Поз.	Кол., шт.	Название	h, мм	Размер габ., мм x мм
1	1	Крышка стола	22	450 x 600

#### Спецификация расхода фурнитуры

4 шт.	8 шт.	4 шт.
Пластина соединительная 60x60	Саморез d3,5x16/потайной	Саморез d4,0x20/с бурт.

Серия "Прайм"

Приставной элемент

P1.16.06  
( 450 x 600 x 750 )

Лист

Листов 1