

Схема сборки

(детальную схему сборки -
см. P1.46.08 - зеркальное отражение)

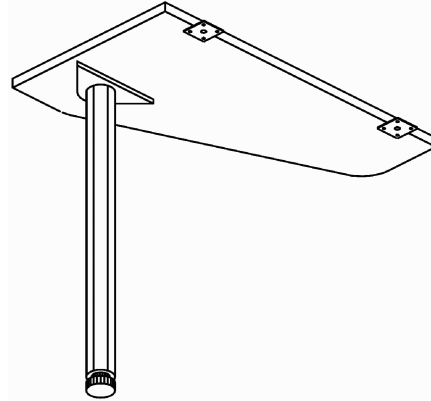

Серия "Прайм"

Приставной элемент

P1.56.08
(450 x 800 x 750)

Лист	
Листов	1