

Схема сборки

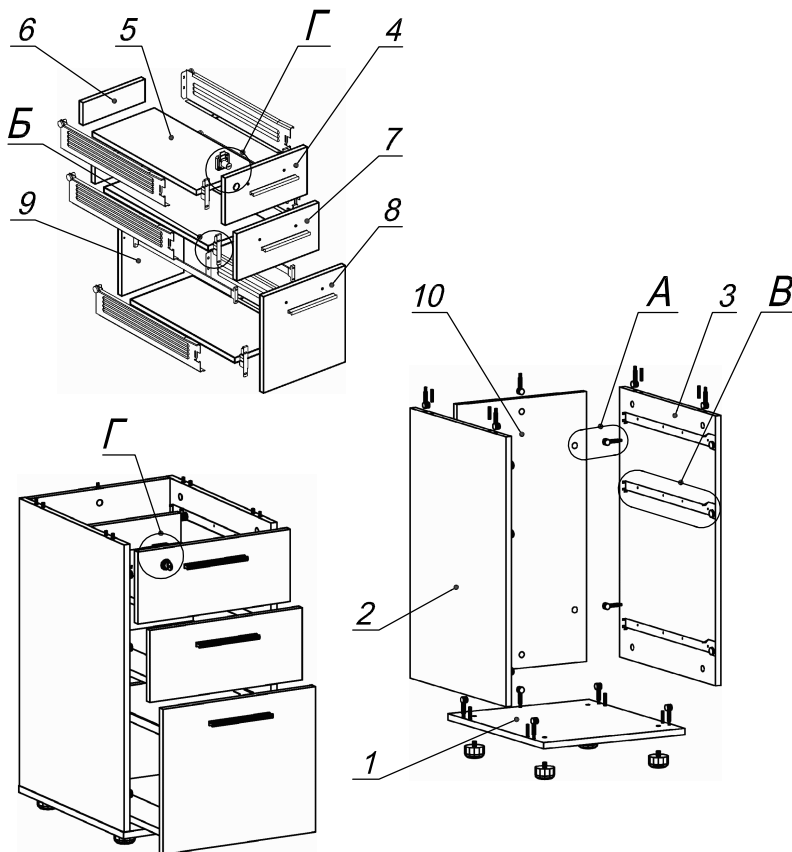

Вид А

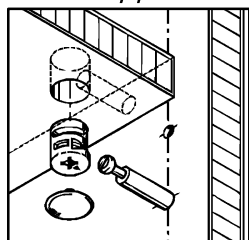

Вид Б

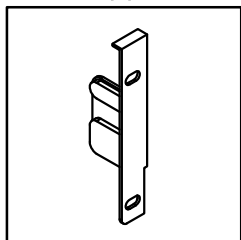



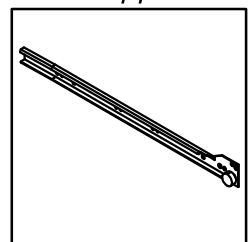



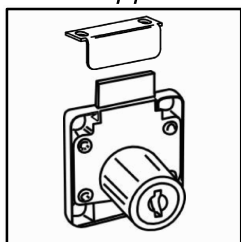

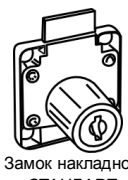
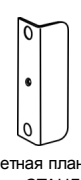

Вид В

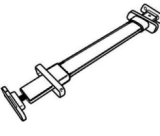

Вид Г

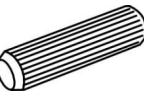
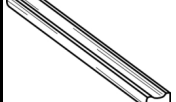
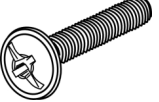

Спецификация расхода фурнитуры

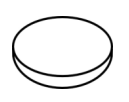
1 шт.  Замок накладной СТАНДАРТ	1 шт.  Ответная планка к замку СТАНДАРТ	3 компл.  Направляющие Sambox 86x400	6 шт.  СТЯЖКА Sambox 86
1 компл.  Релинг (продольный) для файловых папок L-400 (овал)	14 шт.  Стяжка MiniFix - ЭКСЦЕНТРИК - 16/d15/без покр.	14 шт.  Стяжка MiniFix - ДЮБЕЛЬ - 34	14 шт.  Стяжка MiniFix - ЗАГЛУШКА (пласт.)
8 шт.  Шканти d6x30/бук	3 шт.  Ручка "UA03" СТАНДАРТ L128 (алюм.)	6 шт.  Винт М4х20/с бурт.	2 шт.  Саморез d3,0x13/потайной
4 шт.  Саморез d3,5x20/потайной	68 шт.  Саморез d3,5(4,0)x16 /потайной	4 шт.  Опора регулир. PERMO d49xh28(+20)	6 шт.  Демпфер двери

Спецификация по деталям

Поз.	Кол., шт.	Название	h, мм	Размер габ., мм x мм
1	1	Дно	16	408 x 430
2	1	Бок лв.	16	684 x 430
3	1	Бок пр.	16	684 x 430
4	1	Фасад 1	16	404 x 172
5	3	Дно ящика	16	398 x 342
6	2	Тыл ящика	16	70 x 342
7	1	Фасад 2	16	404 x 172
8	1	Фасад 3	16	404 x 346
9	1	Тыл ящика 3	16	260 x 342
10	1	З/стенка	16	684 x 374