

Схема сборки

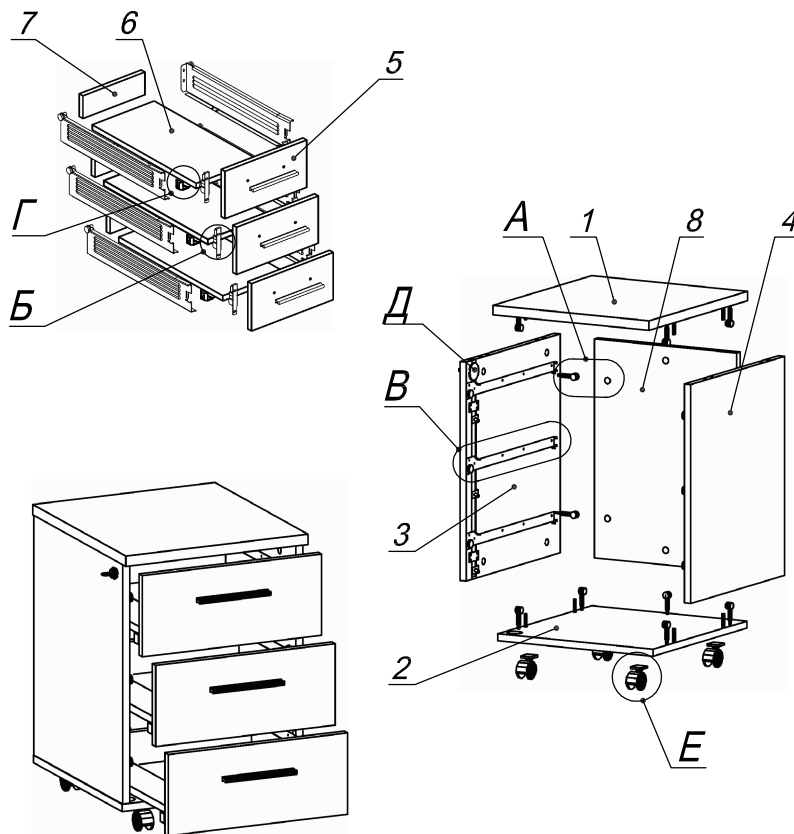

Вид А

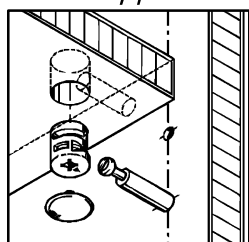

Вид Б

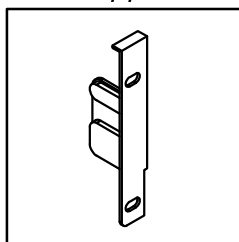

Вид В

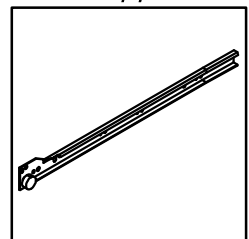

Вид Г

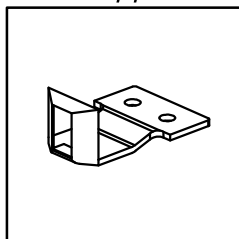

Вид Д

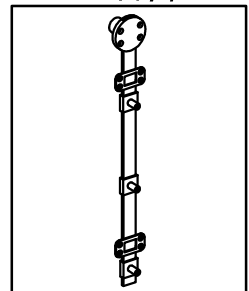

Вид Е

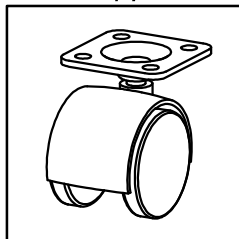

Спецификация расхода фурнитуры

1 шт. Замок центральный SISO X-851 L=500	6 шт. Защелка для центрального замка (Sambox)	3 шт. Стопор штифтовой для ц.з. L=8	6 шт. Демпфер двери
3 компл. Направляющие Sambox 86x400	6 шт. СТЯЖКА Sambox 86	14 шт. Стяжка MiniFix - ЭКСЦЕНТРИК - 16/d15/без покр.	14 шт. Стяжка MiniFix - ДЮБЕЛЬ - 34
14 шт. Стяжка MiniFix - ЗАГЛУШКА (пласт.)	8 шт. Шкант d6x30/бук	3 шт. Ручка "UA03" СТАНДАРТ L128 (алюм.)	6 шт. Винт M4x20/с бурт.
16 шт. Саморез d3,0x13/потайной	48 шт. Саморез d3,5x16/потайной	40 шт. Саморез d4,0x16/потайной	4 шт. Опора рол. Tandema-Mini/h52

Спецификация по деталям

Поз.	Кол., шт.	Название	h, мм	Размер габ., мм х мм
1	1	Крышка	22	410 х 452
2	1	Дно	16	430 х 408
3	1	Бок лв.	16	508 х 430
4	1	Бок пр.	16	508 х 430
5	3	Фасад	16	404 х 172
6	3	Дно ящика	16	398 х 342
7	3	Тыл ящика	16	70 х 342
8	1	З/стенка	16	508 х 374