

Схема сборки

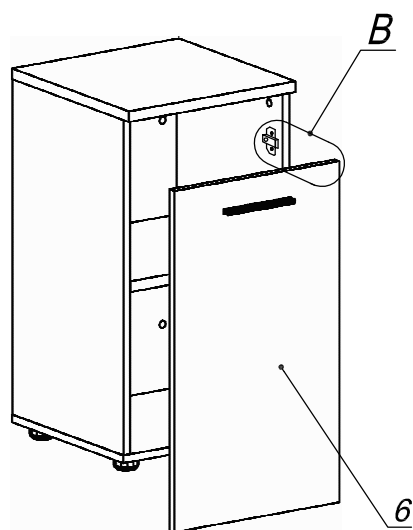

Вид А

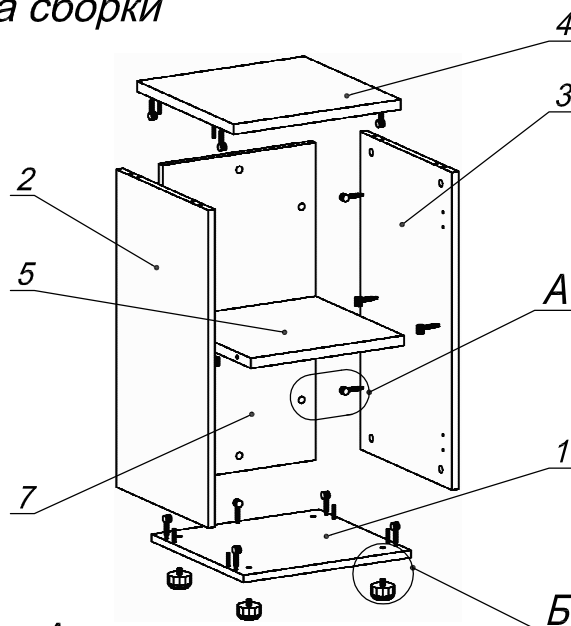

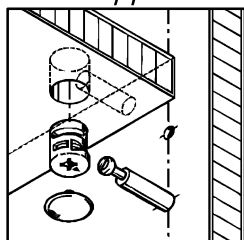

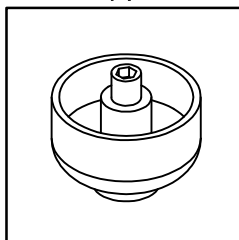



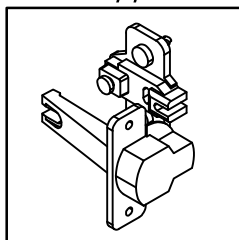

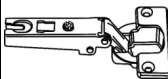
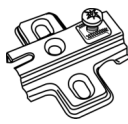

Вид Б

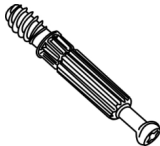

Вид В

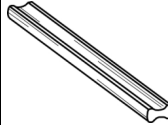
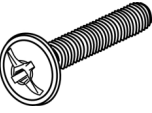

Спецификация расхода фурнитуры

2 шт.  Петля нар. ДСП СТАНДАРТ	2 шт.  Ответная планка к внутр. и нар. петле ДСП СТАНДАРТ	4 шт.  Еврошуруп 6,3x13 полукр.	18 шт.  Стяжка MiniFix - ДЮБЕЛЬ - 34
14 шт.  Стяжка MiniFix - ЭКСЦЕНТРИК - 16/d15/без покр.	4 шт.  Стяжка MiniFix - ЭКСЦЕНТРИК - 22/d15/без покр.	18 шт.  Стяжка MiniFix - ЗАГЛУШКА (пласт.)	8 шт.  Шкант d6x30/бук
1 шт.  Ручка "UA03" СТАНДАРТ L128 (алюм.)	2 шт.  Винт М4x20/с бурт.	4 шт.  Саморез d3,5x16/потайной	4 шт.  Опора регулир. PERMO d49xh28(+20)
2 шт.  Демпфер двери			

Спецификация по деталям

Поз.	Кол., шт.	Название	h, мм	Размер габ., мм x мм
1	1	Дно	16	400 x 381
2	1	Бок лв.	16	684 x 380
3	1	Бок пр.	16	684 x 380
4	1	Крышка	22	400 x 400
5	1	Полка	22	366 x 362
6	1	Дверь	16	396 x 696
7	1	З/стенка	16	684 x 366