

Вид А

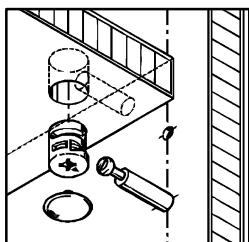

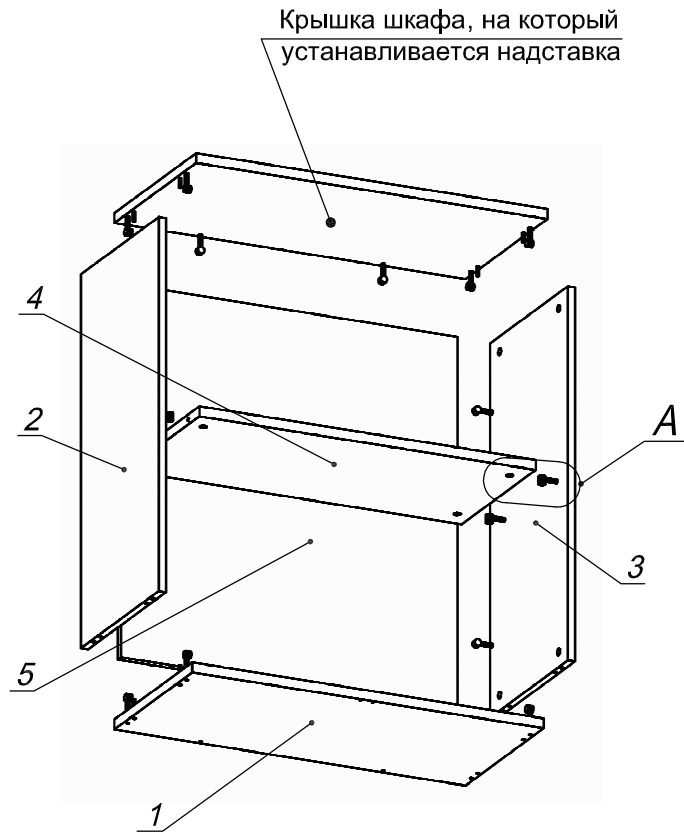



**Схема сборки**



**Спецификация по деталям**

| Поз. | Кол., шт. | Название | h, мм | Размер габ., мм x мм |
|------|-----------|----------|-------|----------------------|
| 1    | 1         | Полка    | 22    | 800 x 381            |
| 2    | 1         | Бок лв.  | 16    | 822 x 380            |
| 3    | 1         | Бок пр.  | 16    | 822 x 380            |
| 4    | 1         | Полка 1  | 22    | 766 x 362            |
| 5    | 1         | З/стенка | 16    | 822 x 766            |

**Спецификация расхода фурнитуры**

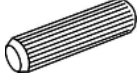
|   |  |   |  |
|---|--|---|--|
| <p>20 шт.</p>  <p>Стяжка Minifix - ДЮБЕЛЬ - 34</p> | <p>20 шт.</p>  <p>Стяжка Minifix - ЗАГЛУШКА (пласт.)</p> | <p>16 шт.</p>  <p>Стяжка Minifix - ЭКСЦЕНТРИК - 16/d15/без покр.</p> | <p>4 шт.</p>  <p>Стяжка Minifix - ЭКСЦЕНТРИК - 22/d15/без покр.</p> |
| <p>8 шт.</p>  <p>Шкант d6x30/бук</p>               |  |   |  |