

Схема сборки

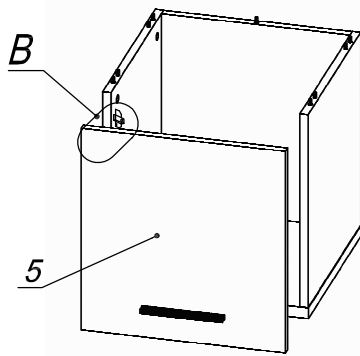

Вид В

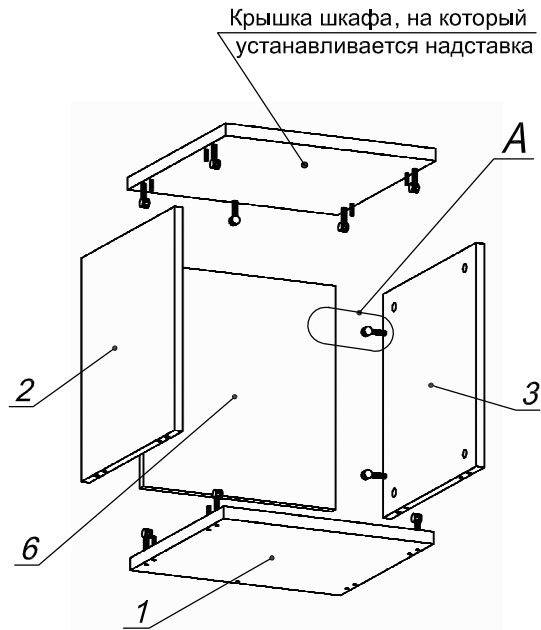

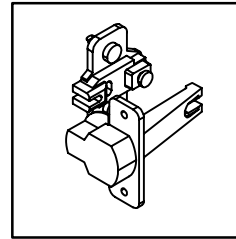

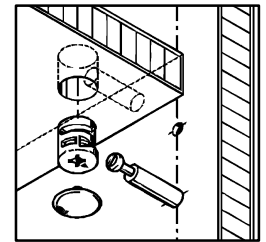





Вид А

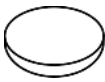
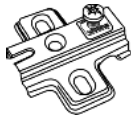
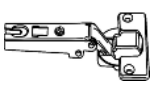

Спецификация по деталям

Поз.	Кол., шт.	Название	h, мм	Размер габ., мм x мм
1	1	Полка	22	400 x 381
2	1	Бок лв.	16	400 x 380
3	1	Бок пр.	16	400 x 380
5	1	Дверь	16	396 x 418
6	1	З/стенка	16	400 x 366

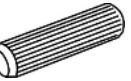
Спецификация расхода фурнитуры

2 шт.  Демпфер двери	2 шт.  Ответная планка к внутр. и нар. петле ДСП СТАНДАРТ	2 шт.  Петля нар. ДСП СТАНДАРТ	2 шт.  Винт М4х20/с бурт.
4 шт.  Еврошуруп 6,3х13 полукр.	4 шт.  Саморез d3,5х16/потайной	14 шт.  Стяжка Minifix - ДЮБЕЛЬ - 34	14 шт.  Стяжка Minifix - ЗАГЛУШКА (пласт.)
14 шт.  Стяжка Minifix - ЭКСЦЕНТРИК - 16/d15/без покр.	8 шт.  Шкант d6х30/бук	1 шт.  Ручка "UA03" СТАНДАРТ L128 (алюм.)	