

Схема сборки

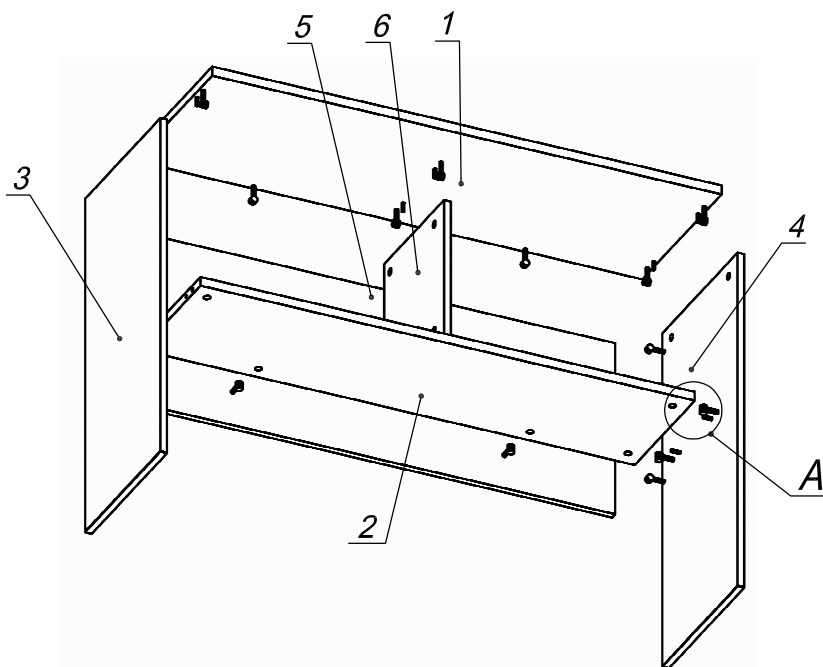

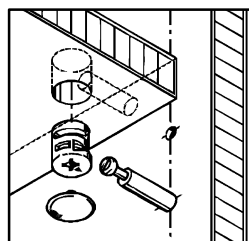





Вид А



Спецификация по деталям

Поз.	Кол., шт.	Название	h, мм	Размер габ., мм x мм
1	1	Крышка	22	1200 x 400
2	1	Дно	22	1164 x 303
3	1	Бок лв.	16	822 x 380
4	1	Бок пр.	16	822 x 380
5	1	З/стенка	16	422 x 1164
6	1	Стойка	16	330 x 302

Спецификация расхода фурнитуры

0,76 пог. м.  Скотч двусторонний	20 шт.  Стяжка Minifix - ДЮБЕЛЬ - 34	20 шт.  Стяжка Minifix - ЗАГЛУШКА (пласт.)	14 шт.  Стяжка Minifix - ЭКСЦЕНТРИК - 16/d15/без покр.
6 шт.  Стяжка Minifix - ЭКСЦЕНТРИК - 22/d15/без покр.	12 шт.  Шкант d6x30/бук		