

Схема сборки

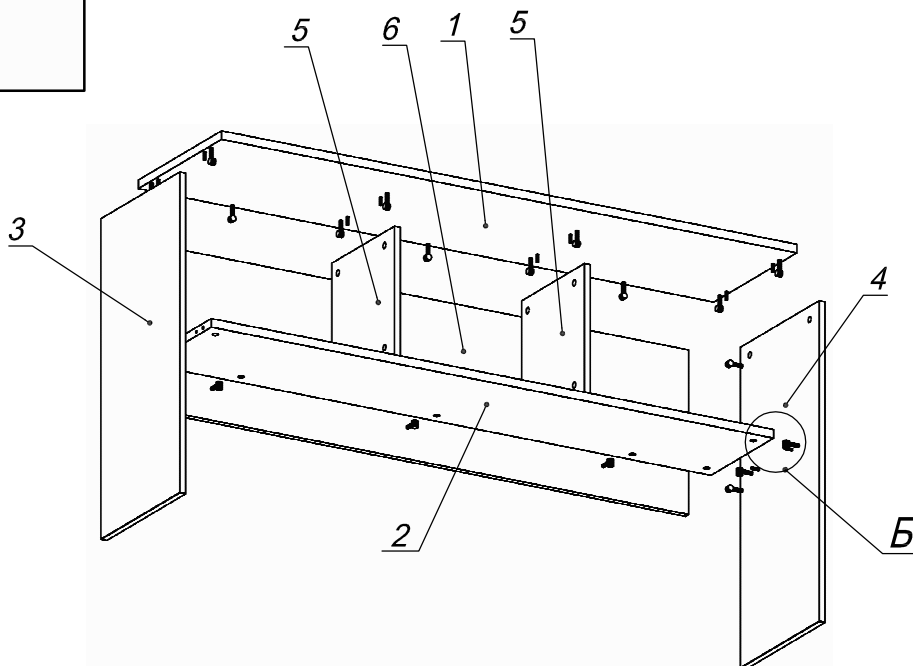

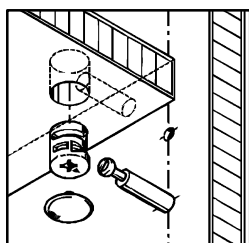





Вид А



Спецификация по деталям

| Поз. | Кол., шт. | Название | h, мм | Размер габ., мм x мм |
|------|-----------|----------|-------|----------------------|
| 1 | 1 | Крышка | 22 | 1600 x 400 |
| 2 | 1 | Дно | 22 | 1564 x 303 |
| 3 | 1 | Бок лв. | 16 | 822 x 380 |
| 4 | 1 | Бок пр. | 16 | 822 x 380 |
| 5 | 2 | Стойка | 16 | 330 x 302 |
| 6 | 1 | З/стенка | 16 | 422 x 1564 |

Спецификация расхода фурнитуры

| | | | |
|--|--|---|---|
| <p>0,76 пог. м.</p>  <p>Скотч двусторонний</p> | <p>26 шт.</p>  <p>Стяжка Minifix - ДЮБЕЛЬ - 34</p> | <p>26 шт.</p>  <p>Стяжка Minifix - ЗАГЛУШКА (пласт.)</p> | <p>19 шт.</p>  <p>Стяжка Minifix - ЭКСЦЕНТРИК - 16/d15/без покр.</p> |
| <p>7 шт.</p>  <p>Стяжка Minifix - ЭКСЦЕНТРИК - 22/d15/без покр.</p> | <p>16 шт.</p>  <p>Шкант d6x30/бук</p> | | |