

Схема сборки

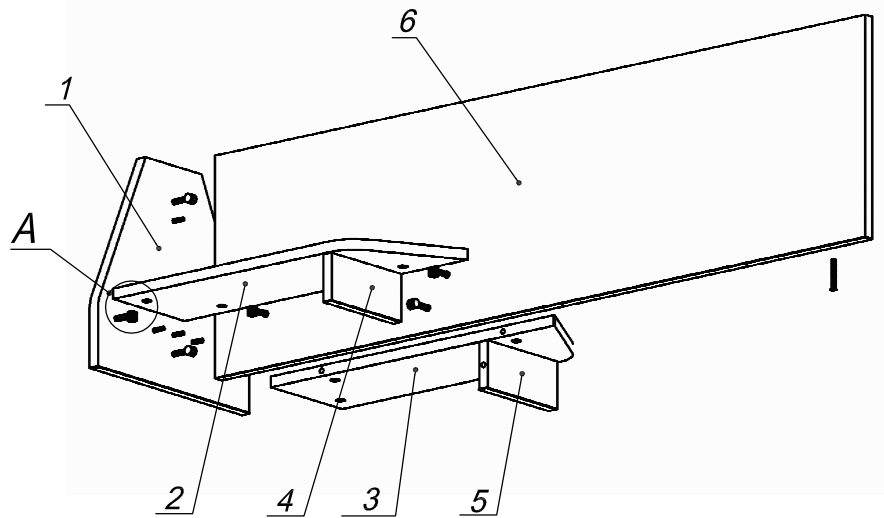

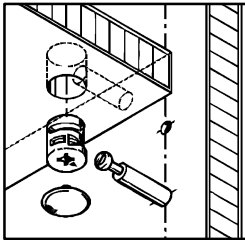



Вид А

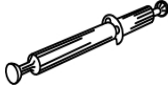

Спецификация по деталям

Поз.	Кол., шт.	Название	h, мм	Размер габ., мм x мм
1	1	Бок	18	376 x 382
2	1	Полка лв.	18	600 x 180
3	1	Полка пр.	18	600 x 180
4	1	Стойка лв.	18	80 x 176
5	1	Стойка пр.	18	80 x 176
6	1	Панель	18	374 x 1378

Спецификация расхода фурнитуры

2,106 пог. м.  Скотч двусторонний	1 шт.  Конфирмат d7x50	6 шт.  Стяжка Minifix - ДЮБЕЛЬ - 34	3 шт.  Стяжка Minifix - ДЮБЕЛЬ - 34-18-34
12 шт.  Стяжка Minifix - ЗАГЛУШКА (пласт.)	12 шт.  Стяжка Minifix - ЭКСЦЕНТРИК - 18/d15/без покр.	4 шт.  Шкант d6x30/бук	