

Схема сборки

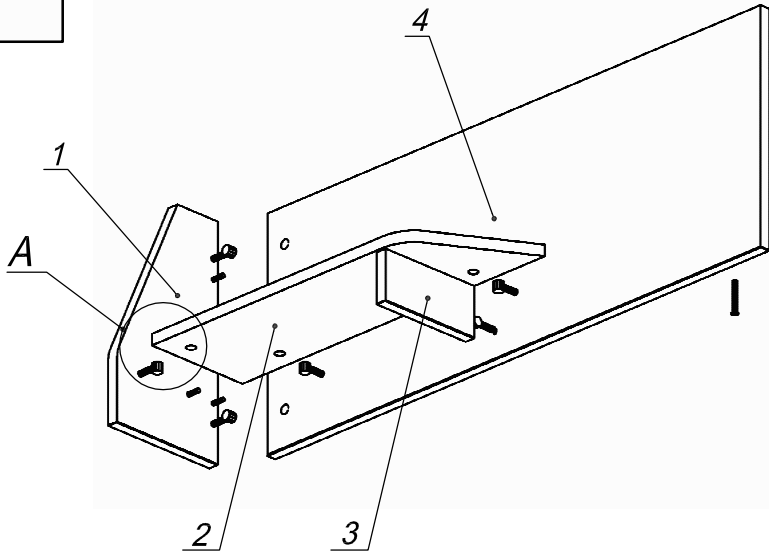

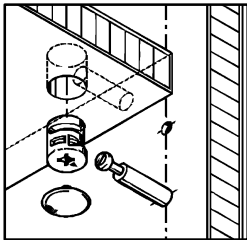

Вид А



Спецификация по деталям

Поз.	Кол., шт.	Название	h, мм	Размер габ., мм x мм
1	1	Бок	18	376 x 200
2	1	Полка	18	600 x 180
3	1	Стойка	18	80 x 176
4	1	З/стенка	18	374 x 978

Спецификация расхода фурнитуры

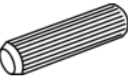
1,352 пог. м.  Скотч двусторонний	1 шт.  Конфирмат d7x50	7 шт.  Стяжка MiniFix - ДЮБЕЛЬ - 34	7 шт.  Стяжка MiniFix - ЗАГЛУШКА (пласт.)
7 шт.  Стяжка MiniFix - ЭКСЦЕНТРИК - 18/d15/без покр.	3 шт.  Шкант d6x30/бук		