

Схема сборки

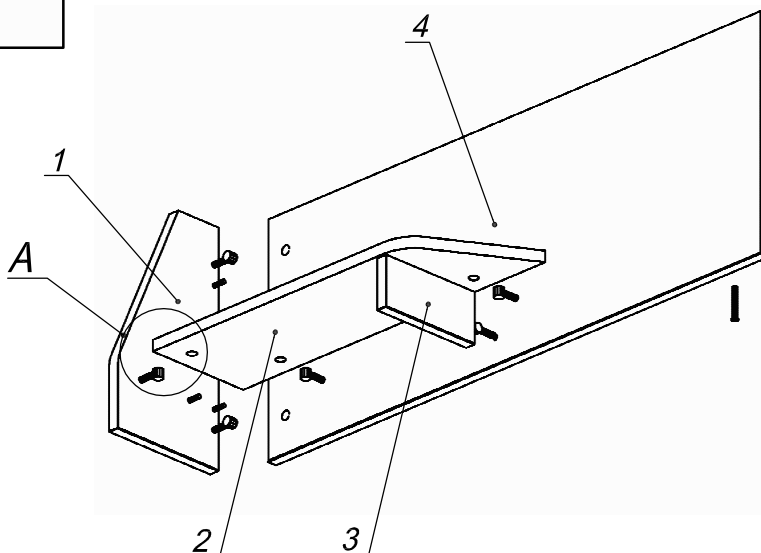

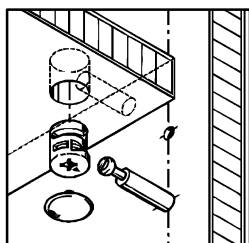

Вид А



Спецификация по деталям

Поз.	Кол., шт.	Название	h, мм	Размер габ., мм х мм
1	1	Бок	18	376 х 200
2	1	Полка	18	600 х 180
3	1	Стойка	18	80 х 176
4	1	З/стенка	18	374 х 1178

Спецификация расхода фурнитуры

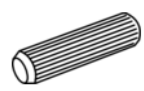
1,558 пог. м.  Скотч двусторонний	1 шт.  Конфирмат d7x50	7 шт.  Стяжка MiniFix - ДЮБЕЛЬ - 34	7 шт.  Стяжка MiniFix - ЗАГЛУШКА (пласт.)
7 шт.  Стяжка MiniFix - ЭКСЦЕНТРИК - 18/d15/без покр.	3 шт.  Шкант d6x30/бук		