

Схема сборки

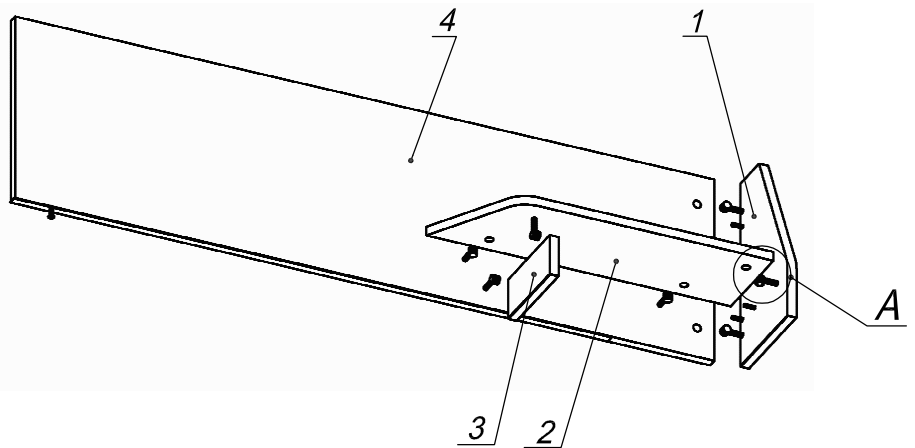

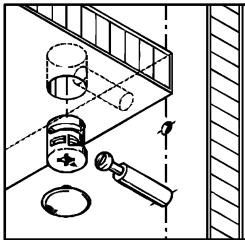

Вид А



Спецификация по деталям

Поз.	Кол., шт.	Название	h, мм	Размер габ., мм x мм
1	1	Бок	18	376 x 200
2	1	Полка	18	600 x 180
3	1	Стойка	18	80 x 176
4	1	З/стенка	18	374 x 1378

Спецификация расхода фурнитуры

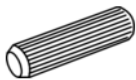
<p>1,752 пог. м.</p>  <p>Скотч двусторонний</p>	<p>1 шт.</p>  <p>Конфирмат d7x50</p>	<p>7 шт.</p>  <p>Стяжка Minifix - ДЮБЕЛЬ - 34</p>	<p>7 шт.</p>  <p>Стяжка Minifix - ЗАГЛУШКА (пласт.)</p>
<p>7 шт.</p>  <p>Стяжка Minifix - ЭКСЦЕНТРИК - 18/d15/без покр.</p>	<p>3 шт.</p>  <p>Шкант d6x30/бук</p>		