

Схема сборки

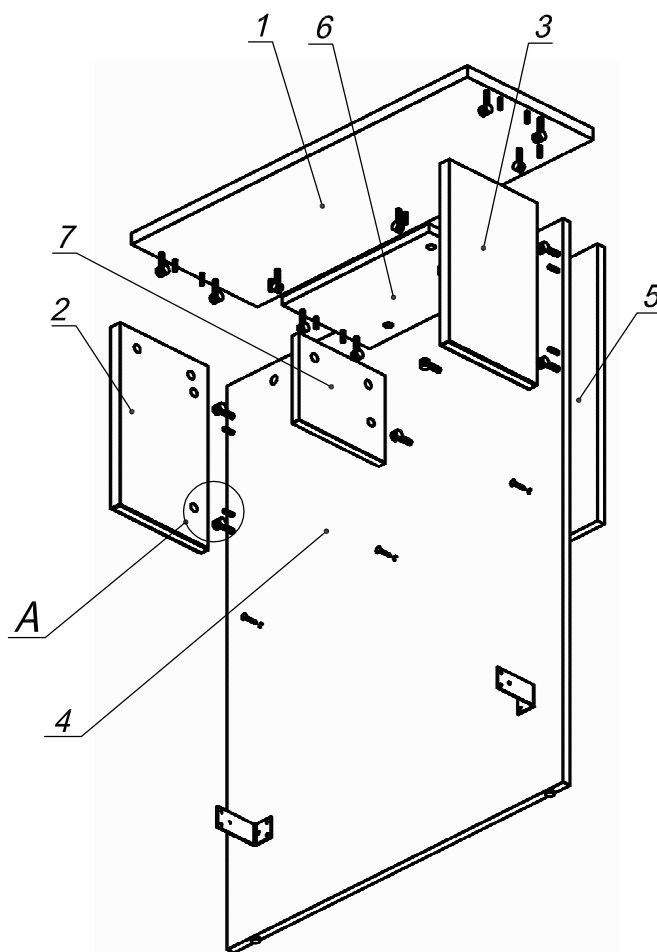

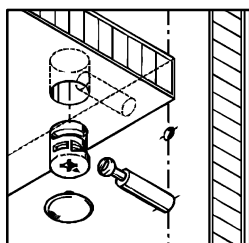









Вид А

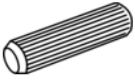

Спецификация по деталям

| Поз. | Кол., шт. | Название | h, мм | Размер габ., мм х мм |
|------|-----------|----------|-----------|----------------------|
| 1 | 1 | Крышка | 22 | 800 х 300 |
| 2 | 1 | Бок лв. | 22 | 354 х 210 |
| 3 | 1 | Бок пр. | 22 | 354 х 210 |
| 4 | 1 | Царга | 16 | 1099 х 800 |
| 5 | Панель | 16 | 600 х 756 | |
| 6 | 1 | Полка | 16 | 350 х 208 |
| 7 | 1 | Стойка | 16 | 170 х 206 |

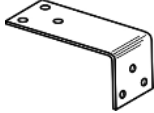
| | | | |
|---|---|---|--|
| 0,626 пог. м.  Скотч двусторонний | 1 шт.  Винт М6х25/с бурт. | 12 шт.  Саморез d3,5x16/потайной | 3 шт.  Саморез d4,0x30/потайной |
| 18 шт.  Стяжка Minifix - ДЮБЕЛЬ - 34 | 18 шт.  Стяжка Minifix - ЗАГЛУШКА (пласт.) | 10 шт.  Стяжка Minifix - ЭКСЦЕНТРИК - 16/d15/без покр. | 8 шт.  Стяжка Minifix - ЭКСЦЕНТРИК - 22/d15/без покр. |
| 1 шт.  Стяжка межсекционная d8 | 13 шт.  Шкант d6x30/бук | 2 шт.  Опора набойка d15xh5 | 2 шт.  Кронштейн "Прайм" |