

Схема сборки

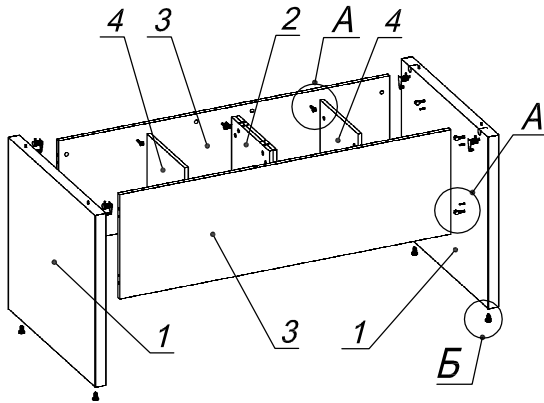

Вид А

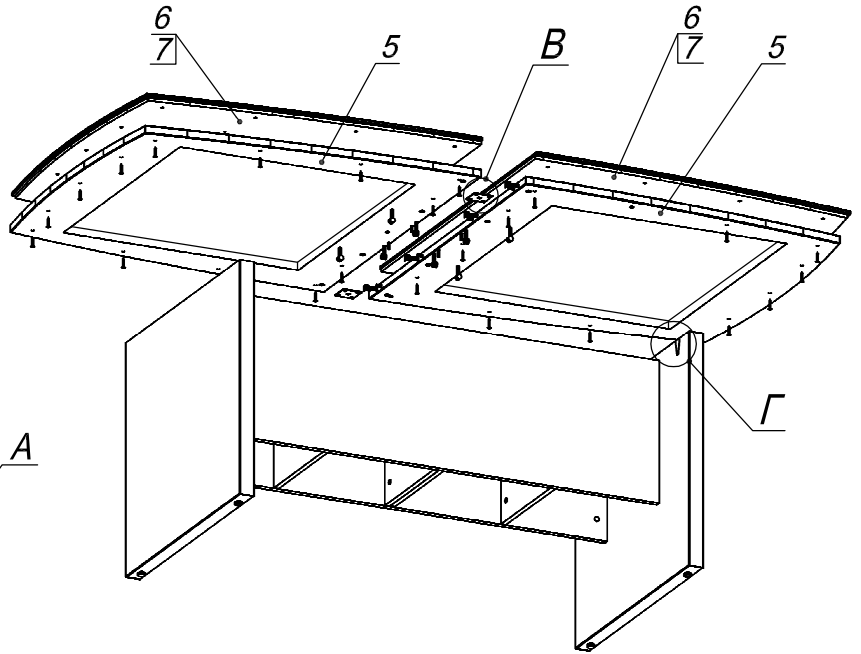
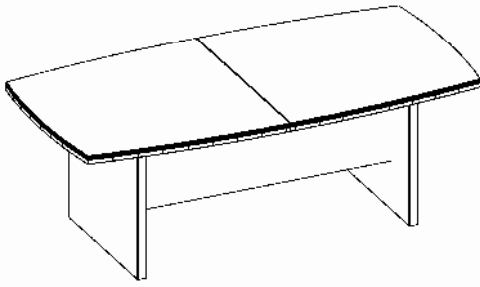
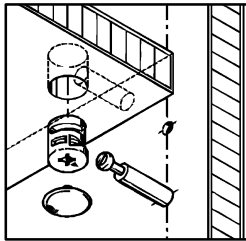

Вид Б

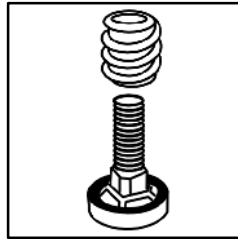



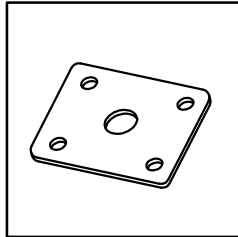



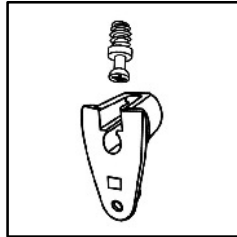



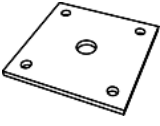
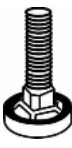

Вид В

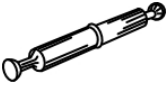

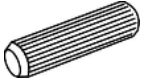
Вид Г



Спецификация расхода фурнитуры

2 шт.  Пластина соединительная 60x60	4 шт.  Опора НИКА	4 шт.  Гайка мебельная М8х15	20 шт.  Стяжка MiniFix - ЭКСЦЕНТРИК - 16/d15/без покр.
12 шт.  Стяжка MiniFix - ЭКСЦЕНТРИК - 18/d15/без покр.	8 шт.  Стяжка MiniFix - ЭКСЦЕНТРИК - 22/d15/без покр.	4 шт.  Стяжка MiniFix - ДЮБЕЛЬ - 34-34	32 шт.  Стяжка MiniFix - ДЮБЕЛЬ - 34
28 шт.  Шкант d6x30/бук	8 шт.  Саморез d3,5x16/потайной	4 шт.  Стяжка VB 36 HT50 - ЭКСЦЕНТРИК	4 шт.  Стяжка VB 36 - ДЮБЕЛЬ - DU321
40 шт.  Стяжка MiniFix - ЗАГЛУШКА (пласт.) Венге	28 шт.  Саморез d4,0x35/потайной		

Спецификация сборочных единиц

Поз.	Кол., шт.	Название	h, мм	Размер габ., мм х мм
1	2	Опора	48	740 х 800
2	2	Стойка 1	16	448 х 348
3	2	Царга	18	1422 х 450
4	2	Стойка 2	16	448 х 348
5	2	Крышка н.	25	1100 х 1100
6	2	Крышка в.	10	1100 х 1100
7	2	Крышка ср.	10	1090 х 1080