

Схема сборки



Схема сборки







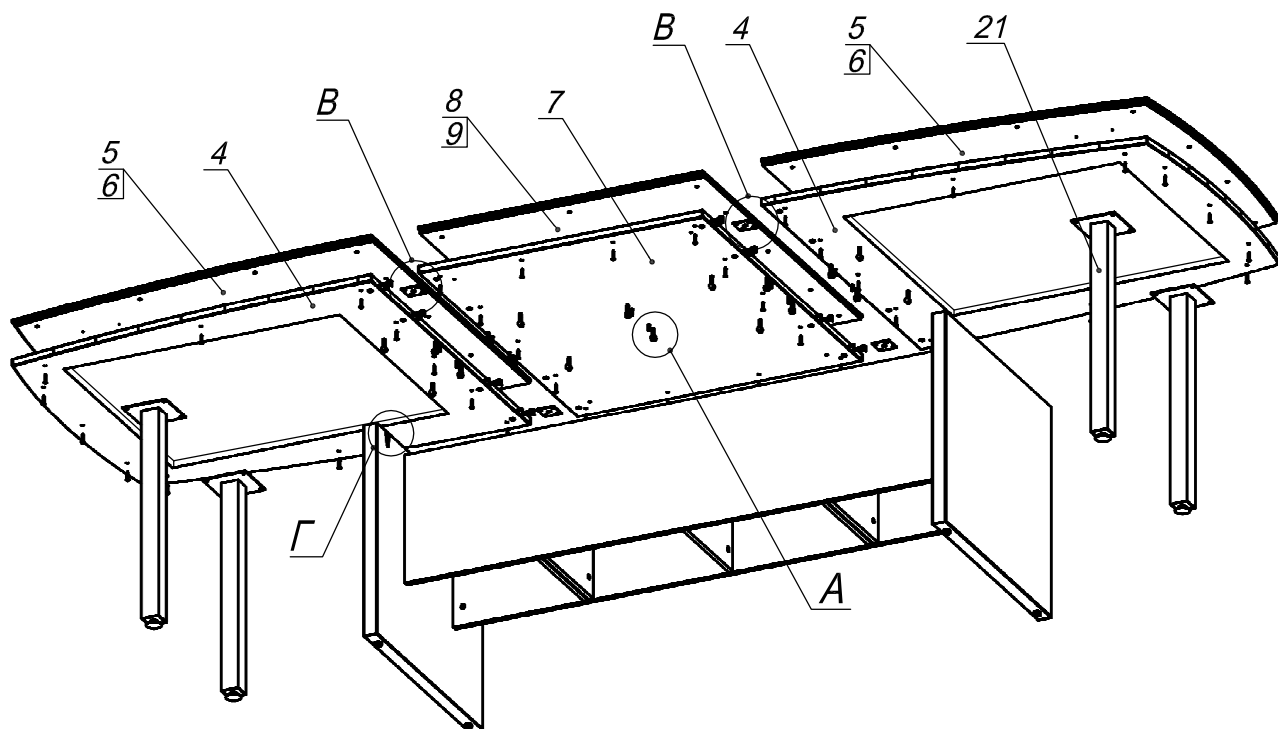
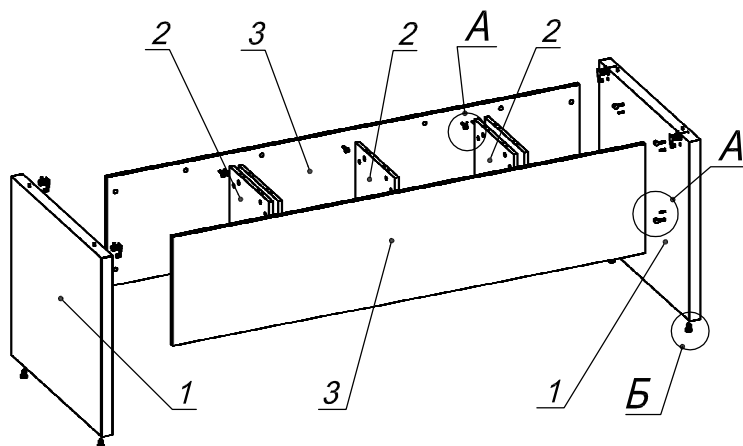
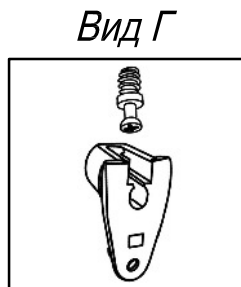
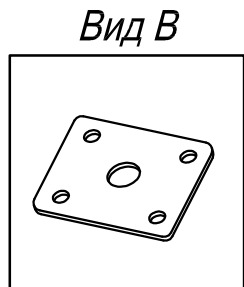
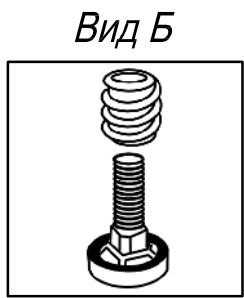
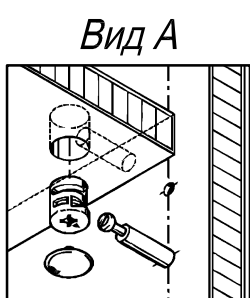



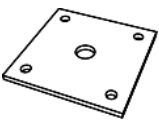
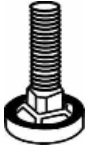

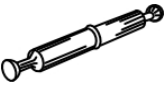

Спецификация сборочных единиц

Поз.	Кол., шт.	Название	h, мм	Размер габ., мм x мм
21	4	Опора «Рэй»	750	152 x 152

Спецификация по деталям

Поз.	Кол., шт.	Название	h, мм	Размер габ., мм x мм
1	2	Опора	48	740 x 800
2	5	Стойка	16	448 x 348
3	2	Царга	18	1950 x 450
4	2	Крышка н.	25	1350 x 1200
5	2	Крышка в.	10	1350 x 1200
6	2	Крышка ср.	10	1340 x 1180
7	1	Крышка н.ц.	25	1000 x 1200
8	1	Крышка в.ц.	10	1000 x 1200
9	1	Крышка ср.ц.	10	1000 x 1180

Спецификация расхода фурнитуры

4 шт.  Пластина соединительная 60x60	4 шт.  Опора NIKA	4 шт.  Гайка мебельная M8x15	30 шт.  Стяжка Minifix - ЭКСЦЕНТРИК - 16/d15/без покр.	16 шт.  Саморез d4,0x16/потайной
16 шт.  Стяжка Minifix - ЭКСЦЕНТРИК - 18/d15/без покр.	8 шт.  Стяжка Minifix - ЭКСЦЕНТРИК - 22/d15/без покр.	8 шт.  Стяжка Minifix - ДЮБЕЛЬ - 34-34	46 шт.  Стяжка Minifix - ДЮБЕЛЬ - 34	16 шт.  Саморез d3,5x16/потайной
4 шт.  Стяжка VB 36 HT50 - ЭКСЦЕНТРИК	4 шт.  Стяжка VB 35 D/16 - ДЮБЕЛЬ - DU321	42 шт.  Шкант d6x30/бук	54 шт.  Стяжка Minifix - ЗАГЛУШКА (пласт.) Венге	38 шт.  Саморез d4,0x35/потайной