

### Схема сборки

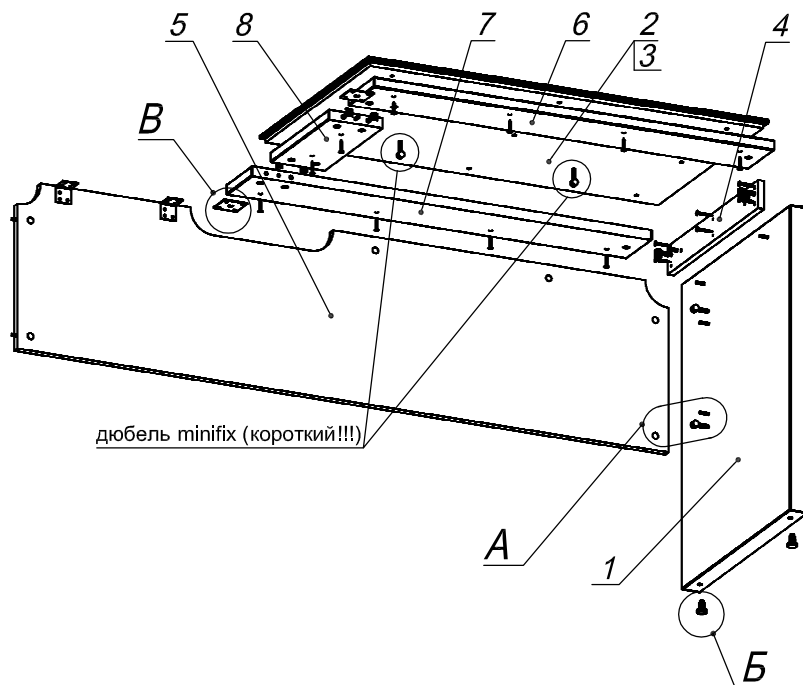

Вид А

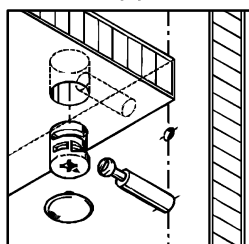



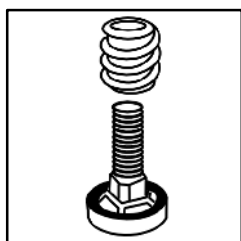



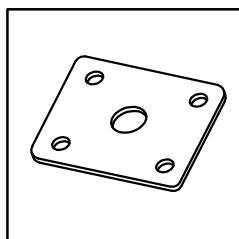



Вид Б

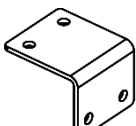
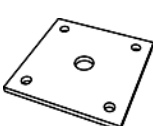
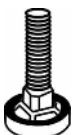

Вид В

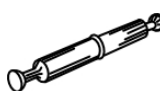

### Спецификация расхода фурнитуры

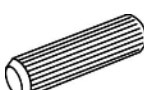
6 шт.  Стяжка MiniFix - ДЮБЕЛЬ - 34	2 шт.  Стяжка MiniFix - ДЮБЕЛЬ - 34 (короткий)	2 шт.  Уголок стальной 20x35	2 шт.  Пластина соединительная 60x60
2 шт.  Опора NIKA	2 шт.  Гайка мебельная M8x15	6 шт.  Стяжка MiniFix - ЭКСЦЕНТРИК - 18/d15/без покр.	10 шт.  Стяжка MiniFix - ЭКСЦЕНТРИК - 22/d15/без покр.
4 шт.  Стяжка MiniFix - ДЮБЕЛЬ - 34-34	16 шт.  Саморез d3,5x16/потайной	16 шт.  Саморез d4,0x35/потайной	16 шт.  Стяжка MiniFix - ЗАГЛУШКА (пласт.)Венге
12 шт.  Шкант d6x30/бук			

### Спецификация по деталям

Поз.	Кол., шт.	Название	h, мм	Размер габ., мм х мм
1	1	Опора пр.	48	760 x 600
2	1	Крышка в.	10	1034 x 600
3	1	Крышка ср.	10	1014 x 580
4	1	Стойка	16	500 x 70
5	1	Царга	18	1681 x 420
6	1	Планка 1-1	25	1034 x 140
7	1	Планка 1-2	25	1034 x 140
8	1	Планка 2-2	25	320 x 140