

**Схема сборки**

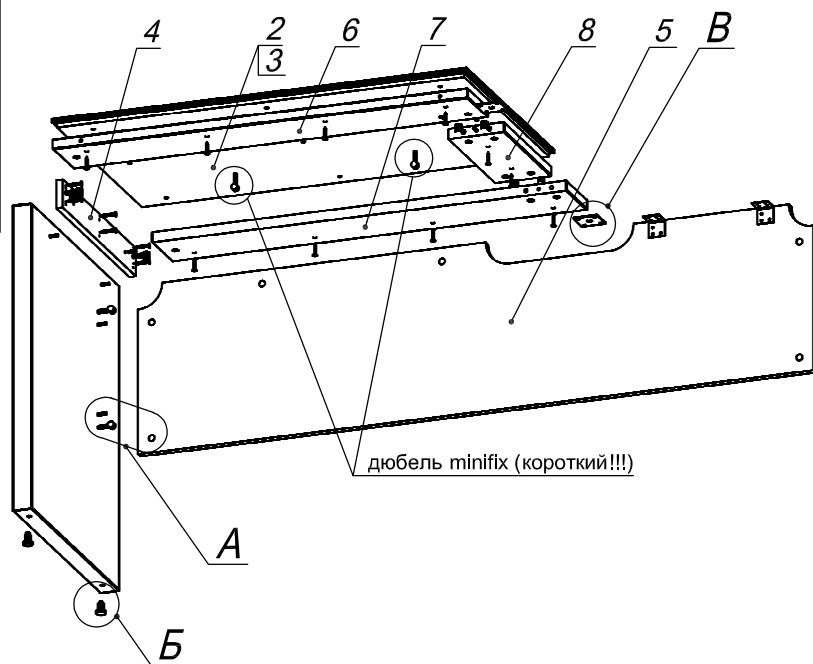

**Вид А**

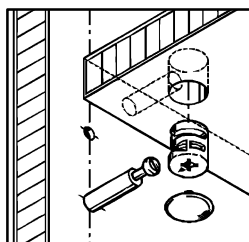



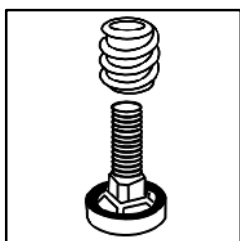



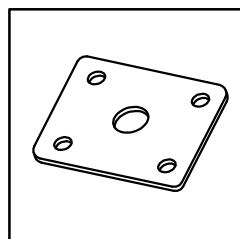



**Вид Б**

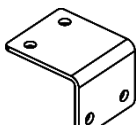
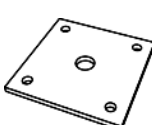
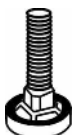

**Вид В**

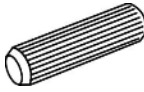

**Спецификация расхода фурнитуры**

|   |   |  |   |
|---|---|--|---|
| 6 шт.<br><br>Стяжка Minifix - ДЮБЕЛЬ - 34    | 2 шт.<br><br>Стяжка Minifix - ДЮБЕЛЬ - 34 (короткий) | 2 шт.<br><br>Уголок стальной 20x35                          | 2 шт.<br><br>Пластина соединительная 60x60                   |
| 2 шт.<br><br>Опора NIKA                      | 2 шт.<br><br>Гайка мебельная М8х15                   | 6 шт.<br><br>Стяжка Minifix - ЭКСЦЕНТРИК - 18/d15/без покр. | 10 шт.<br><br>Стяжка Minifix - ЭКСЦЕНТРИК - 22/d15/без покр. |
| 4 шт.<br><br>Стяжка Minifix - ДЮБЕЛЬ - 34-34 | 16 шт.<br><br>Саморез d3,5x16/потайной               | 16 шт.<br><br>Саморез d4,0x35/потайной                      | 16 шт.<br><br>Стяжка Minifix - ЗАГЛУШКА (пласт.) Венге       |
| 12 шт.<br><br>Шкант d6x30/бук                |   |  |   |

**Спецификация по деталям**

| Поз. | Кол., шт. | Название   | h, мм | Размер габ., мм x мм |
|------|-----------|------------|-------|----------------------|
| 1    | 1         | Опора лв.  | 48    | 760 x 600            |
| 2    | 1         | Крышка в.  | 10    | 1034 x 600           |
| 3    | 1         | Крышка ср. | 10    | 1014 x 580           |
| 4    | 1         | Стойка     | 16    | 500 x 70             |
| 5    | 1         | Царга      | 18    | 1681 x 420           |
| 6    | 1         | Планка 1-1 | 25    | 1034 x 140           |
| 7    | 1         | Планка 1-2 | 25    | 1034 x 140           |
| 8    | 1         | Планка 2-2 | 25    | 320 x 140            |