

Схема сборки

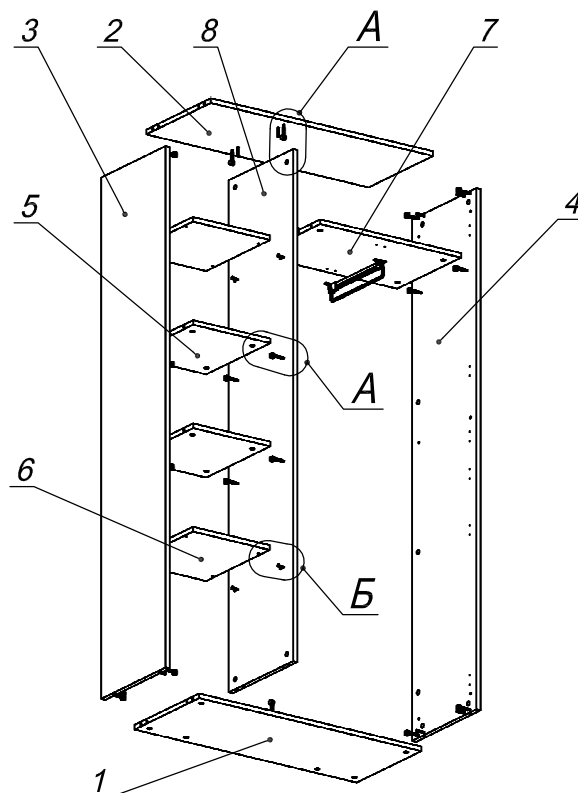

Шкаф устанавливается в корпус: индивидуальный R7.60.10 или общий R7.60.14/19/23 (в комплекте с другими шкафами аналогичной высоты)

Дюбель Minifix (короткий)

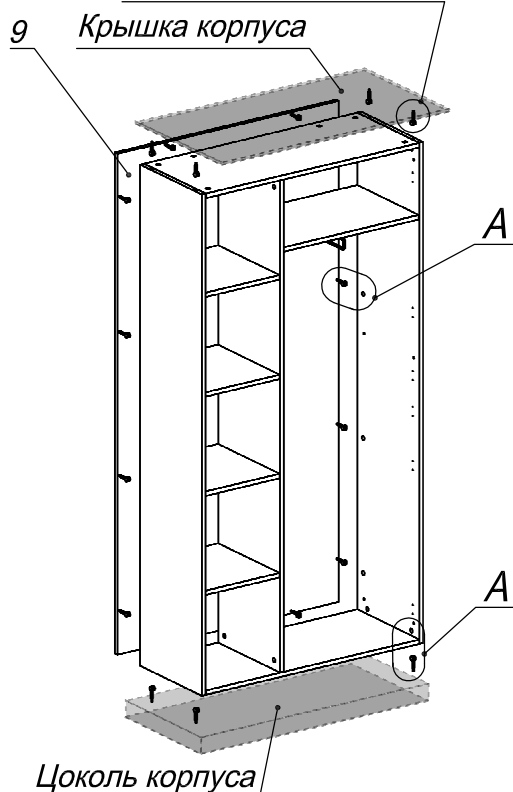



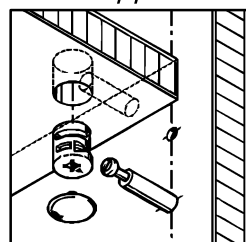

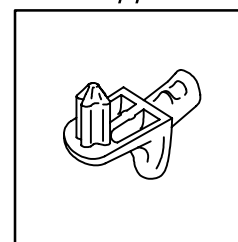

Вид А



Вид Б

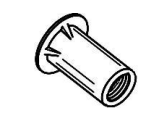

Спецификация расхода фурнитуры

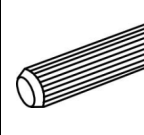
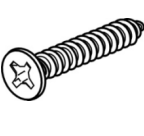
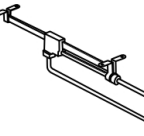
8 шт.  Полкодержатель (d5) с фикс. выступом	4 шт.  Стяжка Minifix - ДЮБЕЛЬ - 34 (короткий)	44 шт.  Стяжка Minifix - ЭКСЦЕНТРИК - 16/d15/без покр.	40 шт.  Стяжка Minifix - ДЮБЕЛЬ - 34
3 шт.  Винт М4х16/с бурт.	3 шт.  Стяжка межсекционная d5	44 шт.  Стяжка Minifix - ЗАГЛУШКА (пласт.)	12 шт.  Шкант d6x30/бук
4 шт.  Саморез d3,5x16/потайной	1 шт.  Микролифт 310		

Спецификация по деталям

Поз.	Кол., шт.	Название	h, мм	Размер габ., мм x мм
1	1	Дно	16	868 x 360
2	1	Крышка	16	868 x 360
3	1	Бок лв.	16	1782 x 360
4	1	Бок пр.	16	1782 x 360
5	2	Полка 1	16	302 x 358
6	2	Полка 2	16	300 x 356
7	1	Полка 3	16	550 x 358
8	1	Преборка	16	1750 x 359
9	1	З/стенка ДСП	16	1782 x 900