

Схема сборки

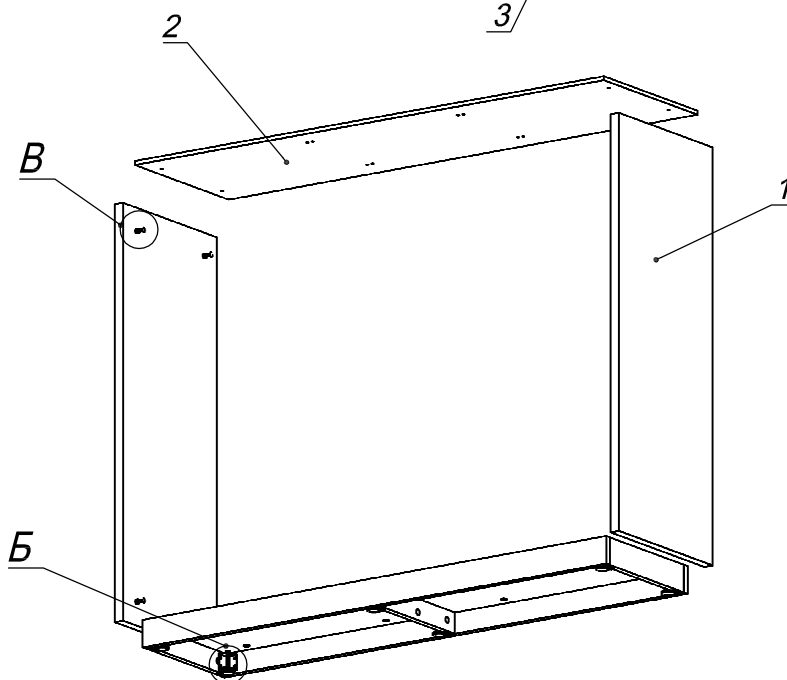

Вид В

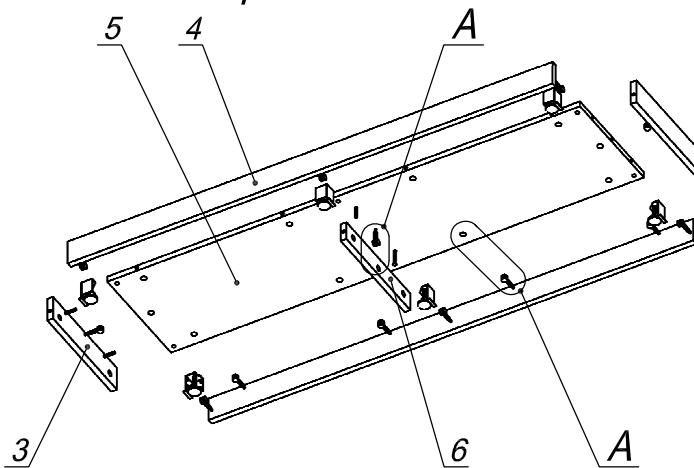

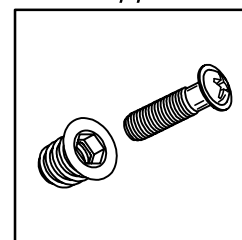

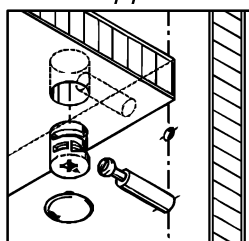

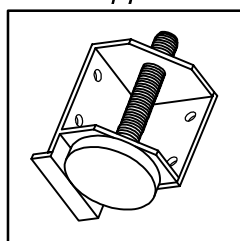

Вид А



Вид Б

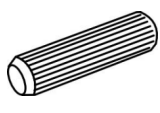
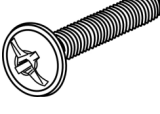

Спецификация расхода фурнитуры

17 шт.  Стяжка MiniFix - ЭКСЦЕНТРИК - 16/d15/без покр.	17 шт.  Стяжка MiniFix - ДЮБЕЛЬ - 34	17 шт.  Стяжка MiniFix - ЗАГЛУШКА (пласт.)	6 шт.  Шкант d6x30/бук
8 шт.  Винт М6х25/с бурт.	8 шт.  Гайка мебельная М6х12	24 шт.  Саморез d3,5x16/потайной	3 шт.  Опора угловая регулир. "ANGOLO"/левая
3 шт.  Опора угловая регулир. "ANGOLO"/правая			

Спецификация по деталям

Поз.	Кол., шт.	Название	h, мм	Размер габ., мм x мм
1	2	Боковина	18	1062 x 400
2	1	Крышка накл.	10	1386 x 400
3	2	Бок цоколя	16	316 x 70
4	2	Лицо цоколя	16	1384 x 70
5	1	Дно	16	1350 x 316
6	1	Переборка	16	316 x 53