

### Схема сборки

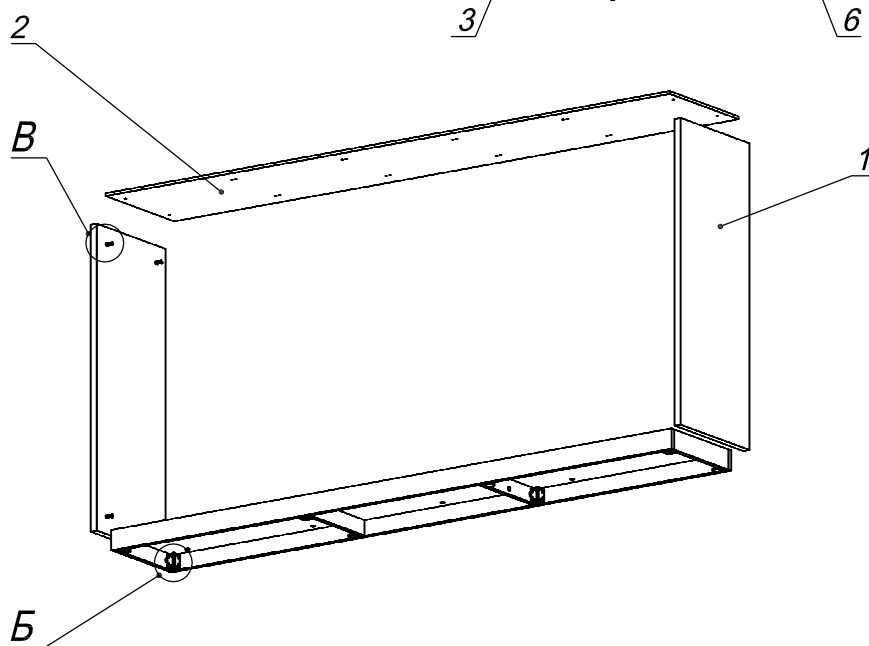

### Вид В

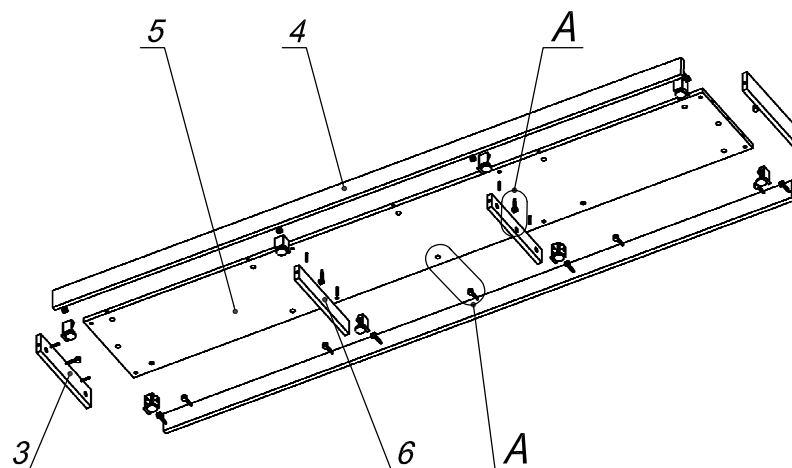

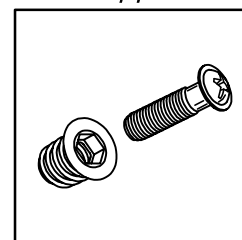

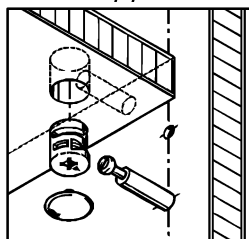

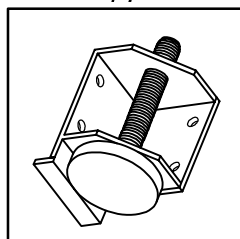

### Вид А



### Вид Б

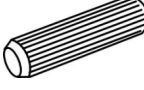
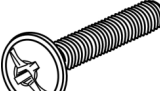

### Спецификация расхода фурнитуры

22 шт.  Стяжка Minifix - ЭКСЦЕНТРИК - 16/d15/без покр.	22 шт.  Стяжка Minifix - ДЮБЕЛЬ - 34	22 шт.  Стяжка Minifix - ЗАГЛУШКА (пласт.)	8 шт.  Шкант d6x30/бук
8 шт.  Винт М6х25/с бурт.	8 шт.  Гайка мебельная М6х12	32 шт.  Саморез d3,5x16/потайной	4 шт.  Опора угловая регулир. "ANGOLO"/левая
4 шт.  Опора угловая регулир. "ANGOLO"/правая			

### Спецификация по деталям

Поз.	Кол., шт.	Название	h, мм	Размер габ., мм x мм
1	2	Боковина	18	1062 x 400
2	1	Крышка накл.	10	2286 x 400
3	2	Бок цоколя	16	316 x 70
4	2	Лицо цоколя	16	2284 x 70
5	1	Дно	16	2250 x 316
6	2	Переборка	16	316 x 53