

**Схема сборки**

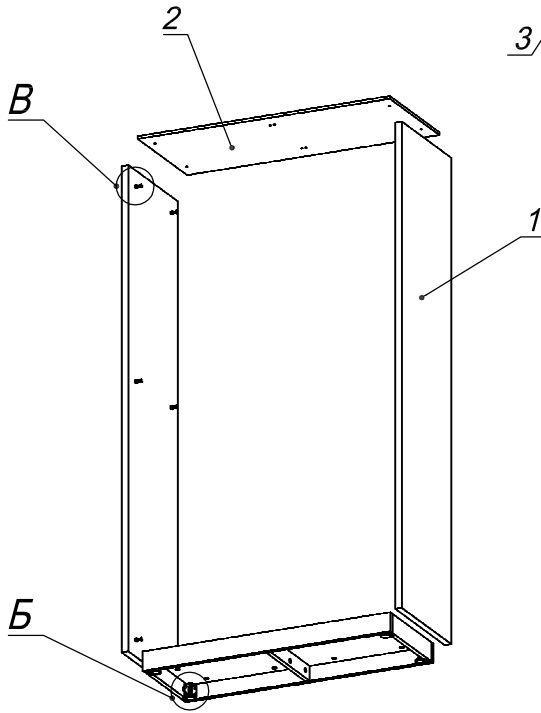

**Вид В**

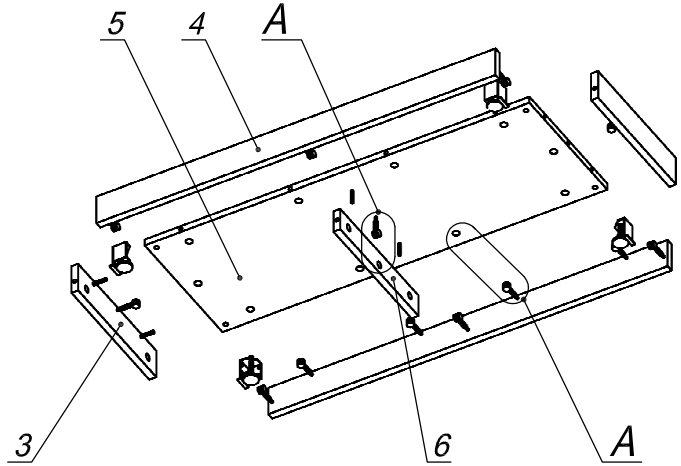

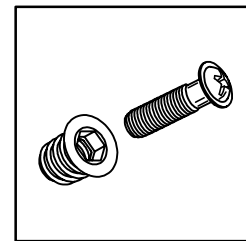

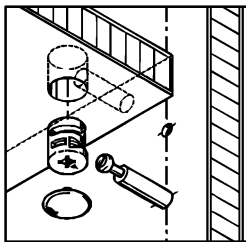

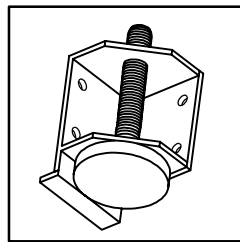

**Вид А**



**Вид Б**

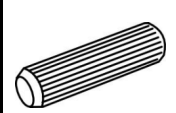
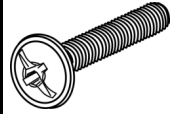

**Спецификация расхода фурнитуры**

<p>17 шт.</p>  <p>Стяжка MiniFix - ЭКСЦЕНТРИК - 16/d15/без покр.</p>	<p>17 шт.</p>  <p>Стяжка MiniFix - ДЮБЕЛЬ - 34</p>	<p>17 шт.</p>  <p>Стяжка MiniFix - ЗАГЛУШКА (пласт.)</p>	<p>6 шт.</p>  <p>Шкант d6x30/бук</p>
<p>12 шт.</p>  <p>Винт М6х25/с бурт.</p>	<p>12 шт.</p>  <p>Гайка мебельная М6х12</p>	<p>16 шт.</p>  <p>Саморез d3,5x16/потайной</p>	<p>2 шт.</p>  <p>Опора угловая регулир. "ANGOLO"/левая</p>
<p>2 шт.</p>  <p>Опора угловая регулир. "ANGOLO"/правая</p>			

**Спецификация по деталям**

Поз.	Кол., шт.	Название	h, мм	Размер габ., мм x мм
1	2	Боковина	18	1772 x 400
2	1	Крышка накл.	10	936 x 400
3	2	Бок цоколя	16	316 x 70
4	2	Лицо цоколя	16	934 x 70
5	1	Дно	16	900 x 316
6	1	Переборка	16	316 x 53