

### Схема сборки

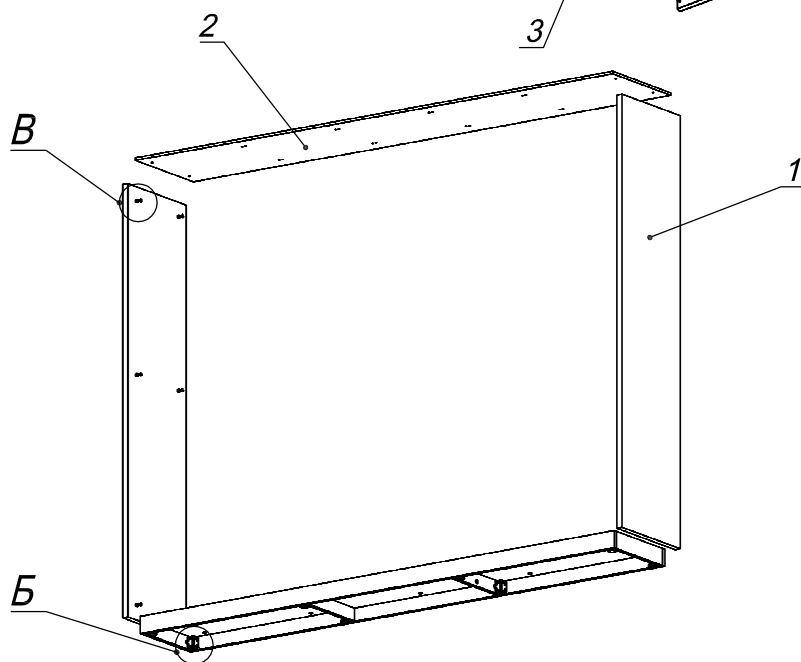

### Вид В

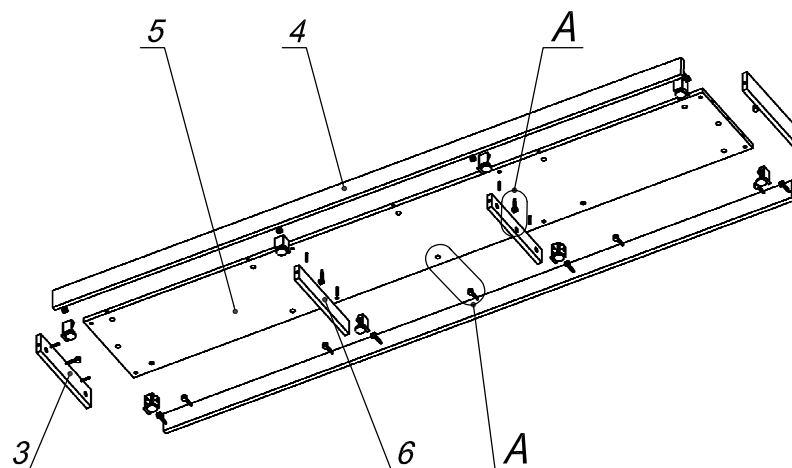

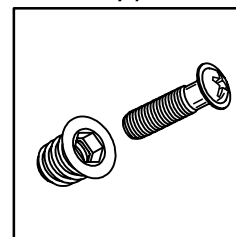

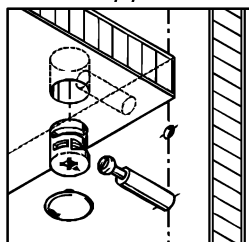



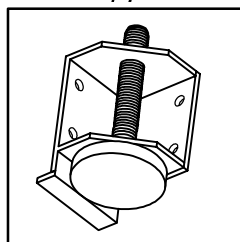

### Вид А



### Вид Б

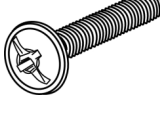

### Спецификация расхода фурнитуры

<p>22 шт.</p>  <p>Стяжка MiniFix - ЭКСЦЕНТРИК - 16/d15/без покр.</p>	<p>22 шт.</p>  <p>Стяжка MiniFix - ДЮБЕЛЬ - 34</p>	<p>22 шт.</p>  <p>Стяжка MiniFix - ЗАГЛУШКА (пласт.)</p>	<p>8 шт.</p>  <p>Шкант d6x30/бук</p>
<p>12 шт.</p>  <p>Винт М6х25/с бурт.</p>	<p>12 шт.</p>  <p>Гайка мебельная М6х12</p>	<p>32 шт.</p>  <p>Саморез d3,5x16/потайной</p>	<p>4 шт.</p>  <p>Опора угловая регулир. "ANGOLO"/левая</p>
<p>4 шт.</p>  <p>Опора угловая регулир. "ANGOLO"/правая</p>			

### Спецификация по деталям

Поз.	Кол., шт.	Название	h, мм	Размер габ., мм x мм
1	2	Боковина	18	1862 x 400
2	1	Крышка накл.	10	2286 x 400
3	2	Бок цоколя	16	316 x 70
4	2	Лицо цоколя	16	2284 x 70
5	1	Дно	16	2250 x 316
6	2	Переборка	16	316 x 53