

**Схема сборки**

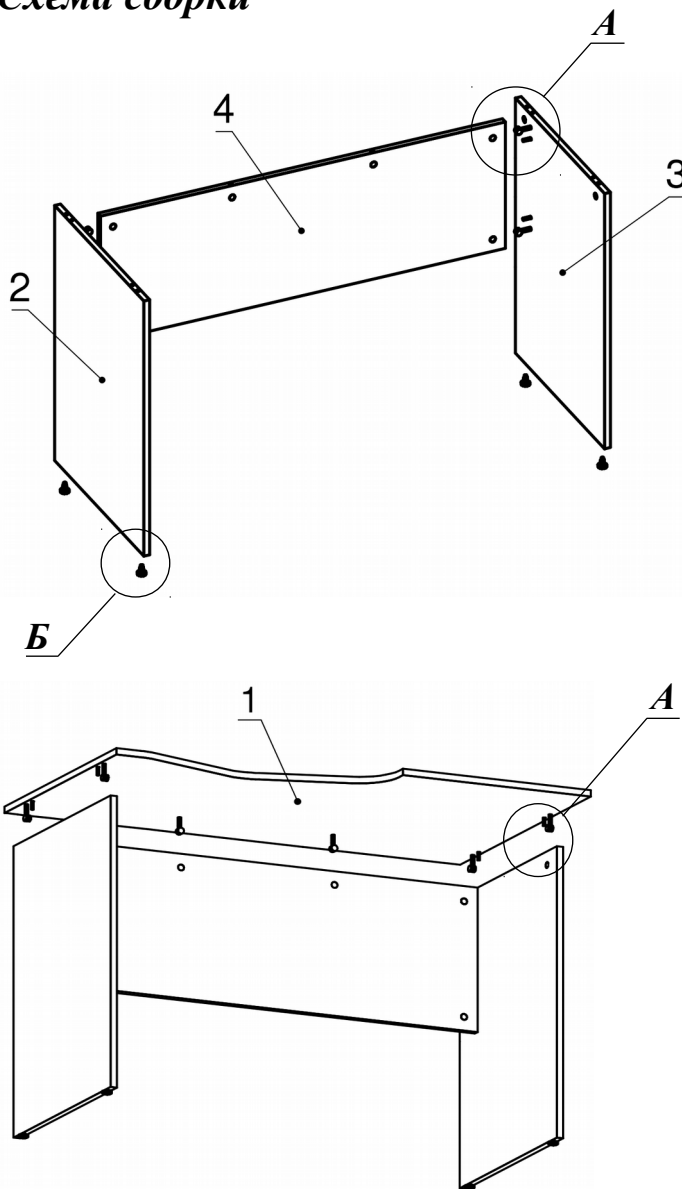

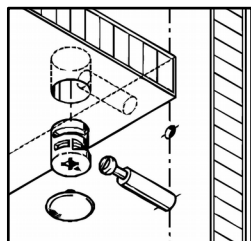



**Вид А**

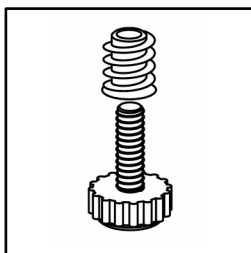

**Вид Б**

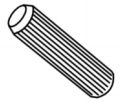

**Спецификация расхода фурнитуры**

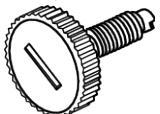
10 шт.  Стяжка Minifix - ДЮБЕЛЬ - 34	10 шт.  Стяжка Minifix - ЗАГЛУШКА (пласт.)	10 шт.  Стяжка Minifix - ЭКСЦЕНТРИК - 16/d15/без покр.	8 шт.  Шкант d6x30/бук
4 шт.  Муфта к опоре регулир. PERMO d17xh8(+10)	4 шт.  Опора регулир. PERMO d17xh8(+10)		

**Спецификация по деталям**

Поз.	Кол., шт.	Название	h, мм	Размер габ. мм х мм
1	1	Столешница	16	700 х 1140
2	1	Опора лв.	16	726 х 520
3	1	Опора пр.	16	726 х 520
4	1	Царга	16	360 х 1100