

**Схема сборки**

**Вид А**

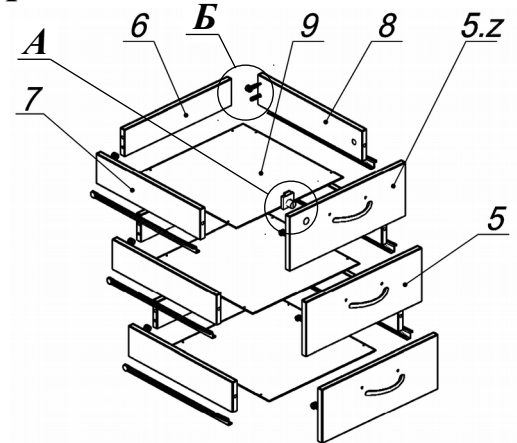

**Вид Б**

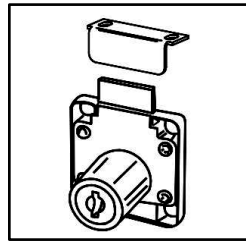
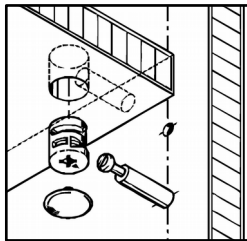



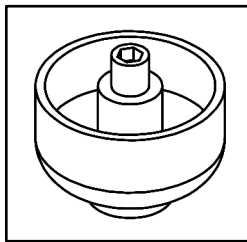



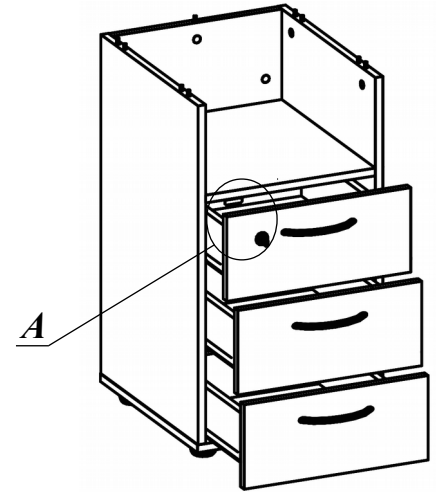
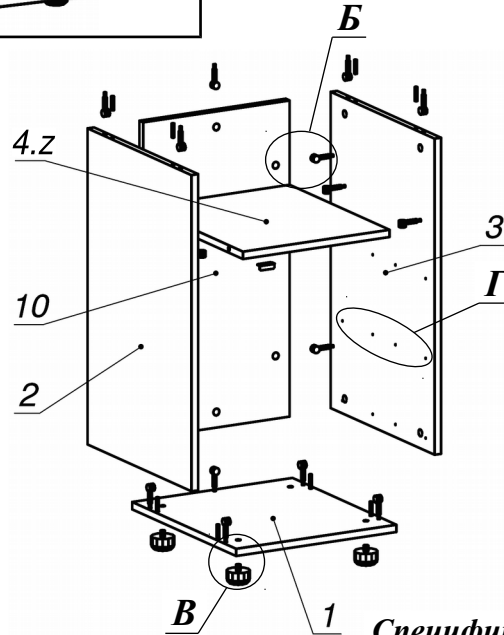
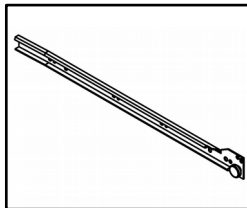



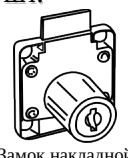
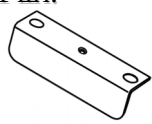

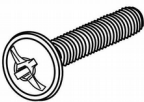
**Вид В**



**Вид Г**

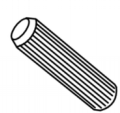
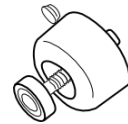

**Спецификация расхода фурнитуры**

1 шт.  Замок накладной СТАНДАРТ	1 шт.  Ответная планка к замку СТАНДАРТ	6 шт.  Демпфер двери	3 КОМПЛ.  Направляющие роликовые L=400
6 шт.  Винт М4х20/с бурт.	2 шт.  Саморез d3,0x13/потайной	4 шт.  Саморез d3,5x20/потайной	18 шт.  Саморез d3,5x25/потайной
24 шт.  Саморез d4,0x16/потайной	30 шт.  Стяжка Minifix - ДЮБЕЛЬ - 34	30 шт.  Стяжка Minifix - ЗАГЛУШКА (пласт.)	30 шт.  Стяжка Minifix - ЭКСЦЕНТРИК - 16/d15/без покр.
14 шт.  Шкант d6x30/бук	4 шт.  Опора регулир. PERMO d49xh28(+20)	3 шт.  Ручка "Сенс"	

**Спецификация по деталям**

Поз.	Кол., шт.	Название	h, мм	Размер габ., мм x мм
1	1	Дно	16	440 x 392
2	1	Бок лв.	16	690 x 440
3	1	Бок пр.	16	690 x 440
4.Z	1	Полка	16	423 x 358
5	2	Фасад	16	172 x 388
6	3	Задняя стенка ящика	16	300 x 96
7	3	Боковины ящика	16	400 x 96
8	3	Боковины ящика	16	400 x 96
9	3	Дно ящика	3	330 x 404
10	1	З.стенка	16	690 x 358
5.Z	1	Фасад 1	16	172 x 388