

### Схема сборки

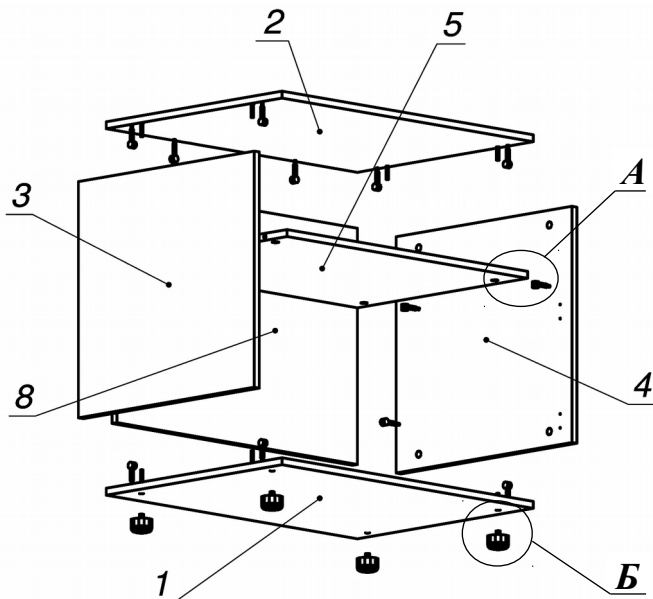

**Вид А**

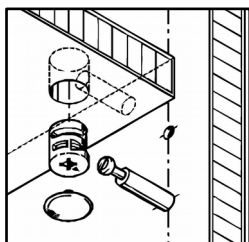



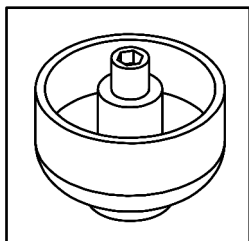



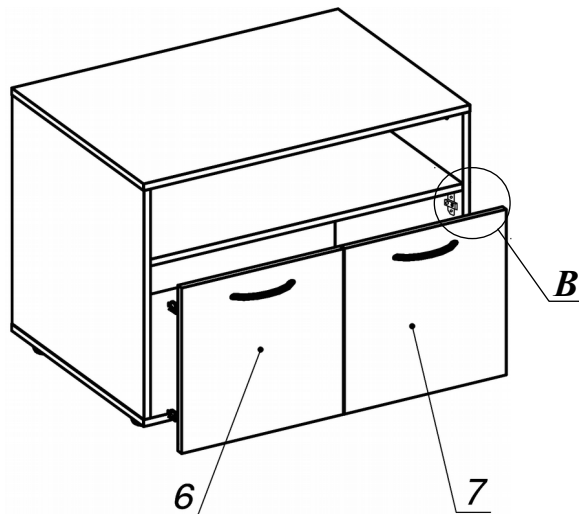
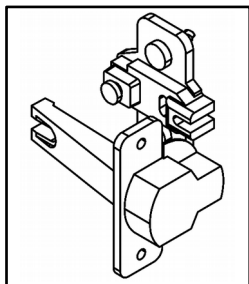

**Вид Б**

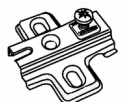

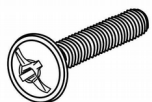
**Вид В**

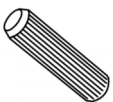

### Спецификация расхода фурнитуры

4 шт.  Демпфер d-10	4 шт.  Ответная планка к внутр. и нар. петле ДСП СТАНДАРТ	4 шт.  Петля нар. ДСП СТАНДАРТ	4 шт.  Винт М4х20/с бурт.
16 шт.  Саморез d4,0x16/потайной	20 шт.  Стяжка Minifix - ДЮБЕЛЬ - 34	20 шт.  Стяжка Minifix - ЗАГЛУШКА (пласт.)	20 шт.  Стяжка Minifix - ЭКСЦЕНТРИК - 16/d15/без покр.
8 шт.  Шкант d6x30/бук	4 шт.  Опора регулир. PERMO d49xh28(+20)	2 шт.  Ручка "Сенс"	

### Спецификация по деталям

Поз.	Кол., шт.	Название	h, мм	Размер габ., мм X мм
1	1	Дно	16	560 x 800
2	1	Крышка	16	560 x 800
3	1	Бок лв.	16	540 x 560
4	1	Бок пр.	16	540 x 560
5	1	Полка	16	542 x 766
6	1	Дверь лв.	16	390 x 397
7	1	Дверь пр.	16	390 x 397
8	1	З.стенка	16	540 x 766