

Схема сборки

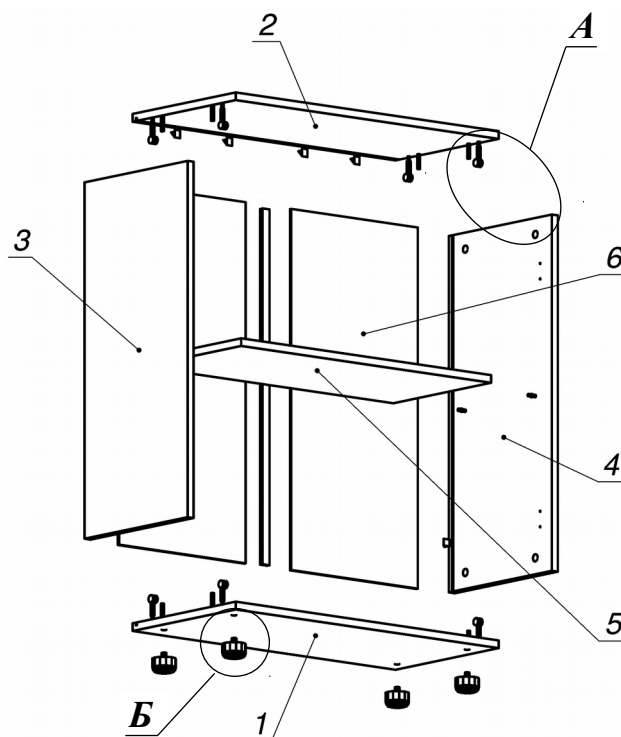

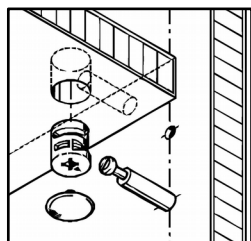



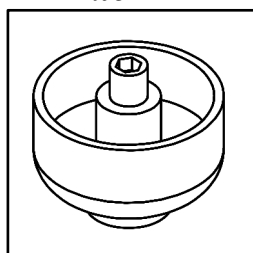

Вид А

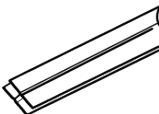

Вид Б

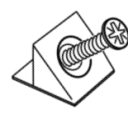
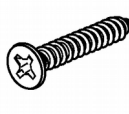

Спецификация расхода фурнитуры

0,735 м  Профиль соединительный (для задн. ст. ДВП)	4 шт.  Полкодержатель (d5), блест.	12 шт.  Фиксатор задней стенки (белый)	12 шт.  Саморез d3,5x20/потайной
8 шт.  Стяжка Minifix - ДЮБЕЛЬ - 34	8 шт.  Стяжка Minifix - ЗАГЛУШКА (пласт.)	8 шт.  Стяжка Minifix - ЭКСЦЕНТРИК - 16/d15/без покр.	8 шт.  Шкант d6x30/бук

Спецификация по деталям

Поз.	Кол., шт.	Название	h, мм	Размер габ., мм X мм
1	1	Дно	16	330 x 706
2	1	Крышка	16	330 x 706
3	1	Бок лв.	16	330 x 736
4	1	Бок пр.	16	330 x 736
5	1	Полка	16	313 x 671
6	2	З.стенка	4	340 x 746

