

### Схема сборки

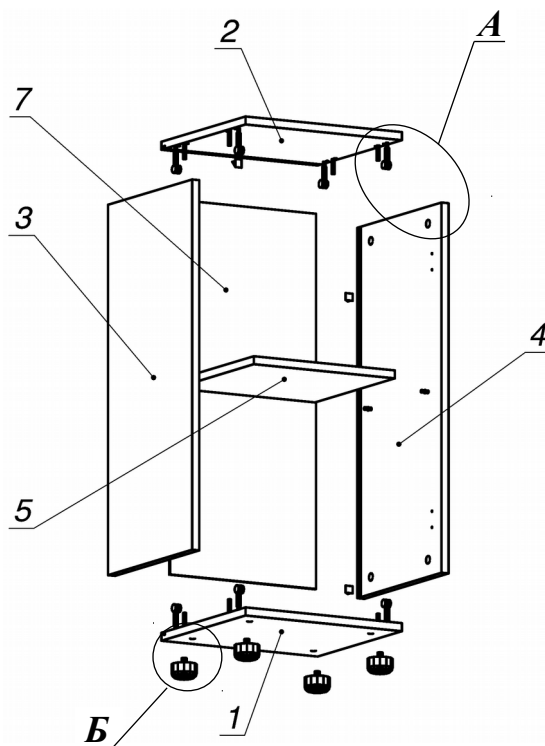

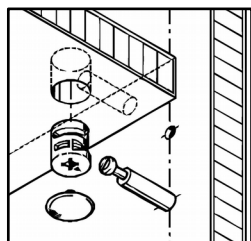





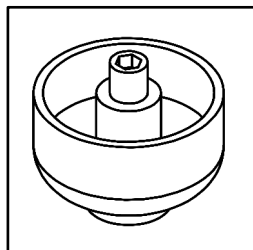

**Вид А**



**Вид Б**

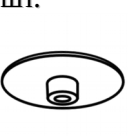

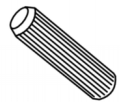
### Спецификация расхода фурнитуры

4 шт.  Полкодержатель (d5), блест.	6 шт.  Фиксатор задней стенки (белый)	2 шт.  Винт М4х16/с бурт.	6 шт.  Саморез d3,5x20/потайной
8 шт.  Стяжка Minifix - ДЮБЕЛЬ - 34	8 шт.  Стяжка Minifix - ЗАГЛУШКА (пласт.)	8 шт.  Стяжка Minifix - ЭКСЦЕНТРИК - 16/d15/без покр.	2 шт.  Стяжка межсекционная d5
8 шт.  Шкант d6x30/бук	4 шт.  Опора регулир. PERMO d49xh28(+20)		

### Спецификация по деталям

Поз.	Кол., шт.	Название	h, мм	Размер габ., мм X мм
1	1	Дно	16	330 x 354
2	1	Крышка	16	330 x 354
3	1	Бок лв.	16	330 x 736
4	1	Бок пр.	16	330 x 736
5	1	Полка	16	313 x 319
6	1	З.стенка	4	330 x 746