

### Схема сборки

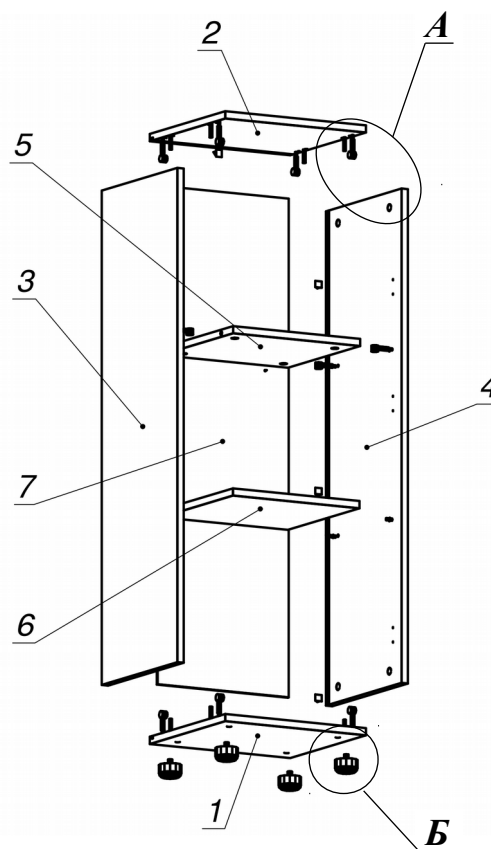

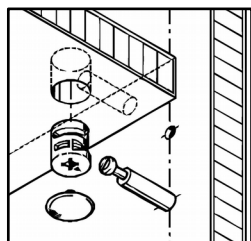





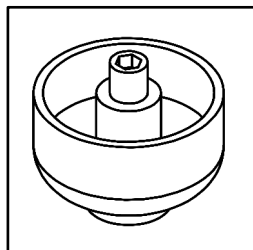

**Вид А**

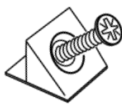
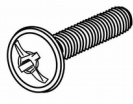

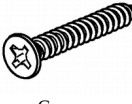
**Вид Б**

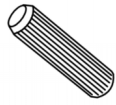

### Спецификация расхода фурнитуры

4 шт.  Полкодержатель (d5), блест.	8 шт.  Фиксатор задней стенки (белый)	2 шт.  Винт М4х16/с бурт.	8 шт.  Саморез d3,5x20/потайной
2 шт.  Саморез d3,5x25/потайной	12 шт.  Стяжка Minifix - ДЮБЕЛЬ - 34	12 шт.  Стяжка Minifix - ЗАГЛУШКА (пласт.)	12 шт.  Стяжка Minifix - ЭКСЦЕНТРИК - 16/d15/без покр.
2 шт.  Стяжка межсекционная d5	8 шт.  Шкант d6x30/бук	4 шт.  Опора регулир. PERMO d49xh28(+20)	

### Спецификация по деталям

Поз.	Кол., шт.	Название	h, мм	Размер габ., мм x мм
1	1	Дно	16	330 x 354
2	1	Крышка	16	330 x 354
3	1	Бок лв.	16	330 x 1094
4	1	Бок пр.	16	330 x 1094
5	1	Полка 1	16	315 x 320
6	1	Полка 2	16	313 x 319
7	1	3.стенка	4	330 x 1104