

Схема сборки

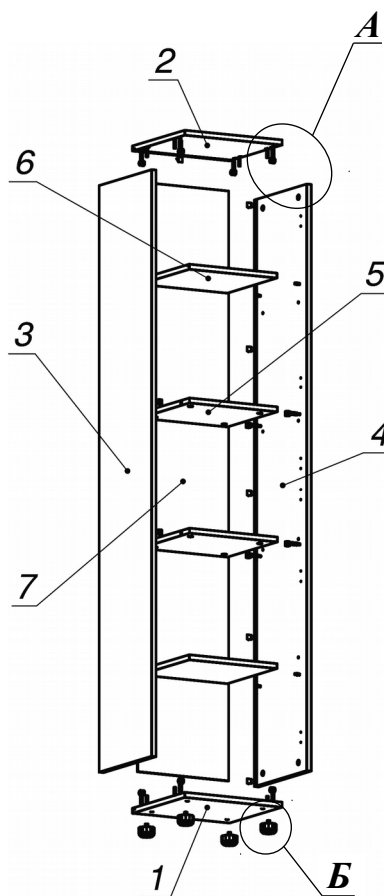

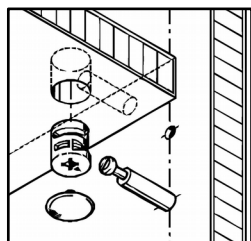





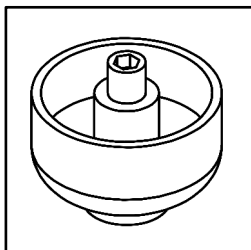

Вид А

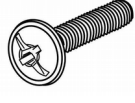
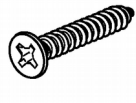

Вид Б

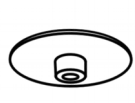

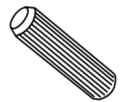
Спецификация расхода фурнитуры

8 шт.  Полкодержатель (d5), блест.	12 шт.  Фиксатор задней стенки (белый)	2 шт.  Винт М4х16/с бурт.	12 шт.  Саморез d3,5x20/потайной
4 шт.  Саморез d3,5x25/потайной	16 шт.  Стяжка Minifix - ДЮБЕЛЬ - 34	16 шт.  Стяжка Minifix - ЗАГЛУШКА (пласт.)	16 шт.  Стяжка Minifix - ЭКСЦЕНТРИК - 16/d15/без покр.
2 шт.  Стяжка межсекционная d5	8 шт.  Шкант d6x30/бук	4 шт.  Опора регулир. PERMO d49xh28(+20)	

Спецификация по деталям

Поз.	Кол., шт.	Название	h, мм	Размер габ., мм х мм
1	1	Дно	16	330 х 354
2	1	Крышка	16	330 х 354
3	1	Бок лв.	16	330 х 1864
4	1	Бок пр.	16	330 х 1864
5	2	Полка 1	16	315 х 320
6	2	Полка 2	16	313 х 319
7	1	З.стенка	4	330 х 1874