

Схема сборки

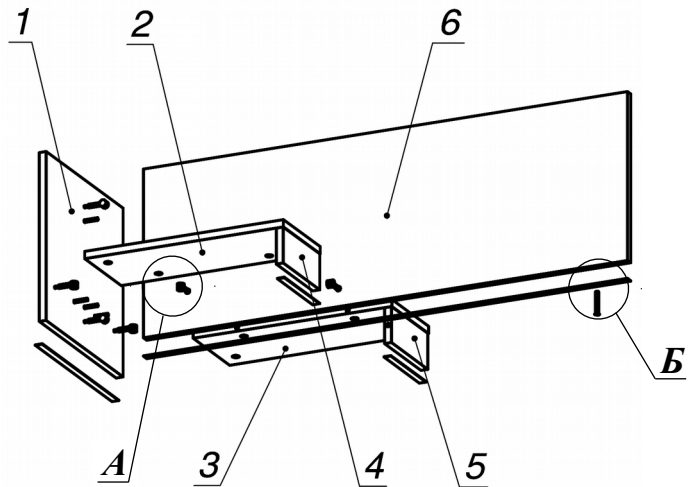

Вид А

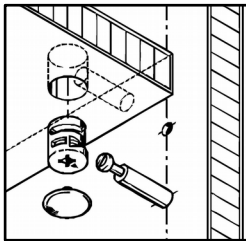



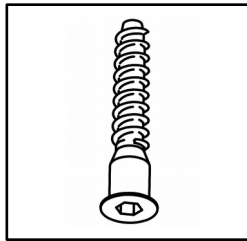



Вид Б

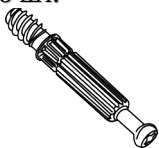

Спецификация по деталям

Поз.	Кол., шт.	Название	h, мм	Размер габ., мм х мм
1	1	Бок	16	382 х 376
2	1	Полка 1	16	182 х 460
3	1	Полка 2	16	182 х 460
4	1	Стойка 1	16	181 х 80
5	1	Стойка 2	16	183 х 80
6	1	Панель	16	1120 х 376

Спецификация расхода фурнитуры

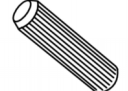
1,852 пог. м  Скотч двусторонний	1 шт.  Конфирмат d7x50	6 шт.  Стяжка Minifix - ДЮБЕЛЬ - 34	3 шт.  Стяжка Minifix - ДЮБЕЛЬ - 34-16-34
12 шт.  Стяжка Minifix - ЗАГЛУШКА (пласт.)	12 шт.  Стяжка Minifix - ЭКСЦЕНТРИК - 16/d15/без покр.	6 шт.  Шкант d6x30/бук	

Серия "Сенс"

Надставка

S6.09.11
(1136 х 382 х 376)

Лист	1
Листов	1