

Схема сборки

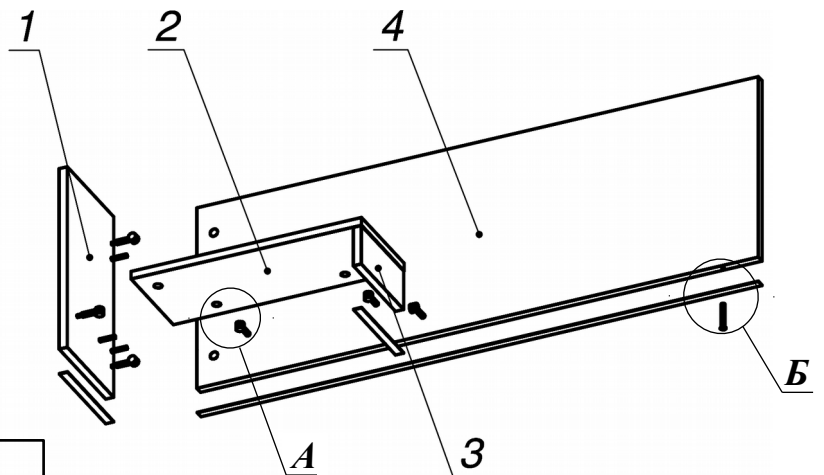

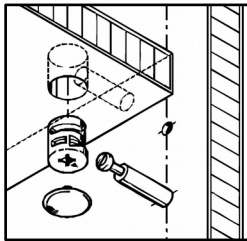



Вид А

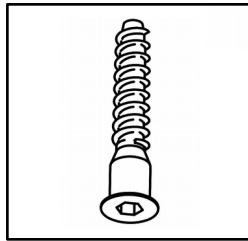

Вид Б

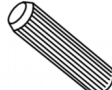

Спецификация расхода фурнитуры

1,493 пог. м  Скотч двусторонний	1 шт.  Конфирмат d7x50	7 шт.  Стяжка Minifix - ДЮБЕЛЬ - 34	7 шт.  Стяжка Minifix - ЗАГЛУШКА (пласт.)
7 шт.  Стяжка Minifix - ЭКСЦЕНТРИК - 16/d15/без покр.	4 шт.  Шкант d6x30/бук		

Спецификация по деталям

Поз.	Кол., шт.	Название	h, мм	Размер габ., мм x мм
1	1	Бок	16	199 x 376
2	1	Полка	16	182 x 460
3	1	Стойка	16	181 x 80
4	1	3.стенка	16	1120 x 376

Серия "Сенс"

Надставка

S6.29.11
(1136 x 199 x 376)

Лист	1
Листов	1