

**Схема сборки**

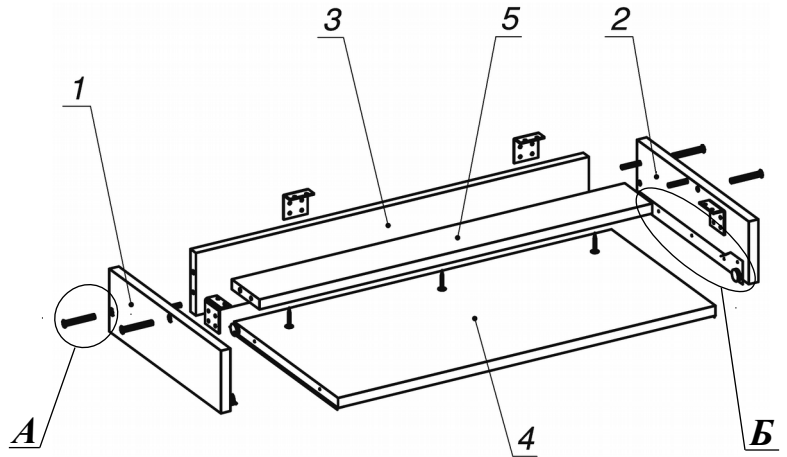

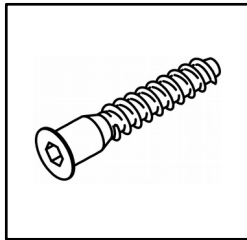



**Вид А**

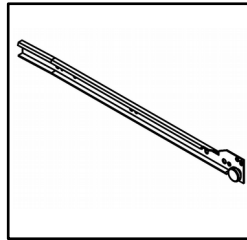

**Вид Б**

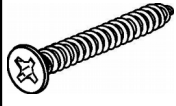
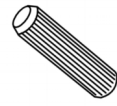
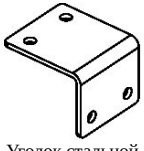

**Спецификация расхода фурнитуры**

1 КОМПЛ.  Направляющие роликовые L=300	4 шт.  Конфирмат d7x50	16 шт.  Саморез d3,5x16/потайной	4 шт.  Саморез d3,5x25/потайной
6 шт.  Саморез d4,0x16/потайной	3 шт.  Саморез d4,0x30/потайной	4 шт.  Шкант d6x30/бук	4 шт.  Уголок стальной 20x35

**Спецификация по деталям**

Поз.	Кол., шт.	Название	h, мм	Размер габ., мм x мм
1	1	Бок лв.	16	324 x 100
2	1	Бок пр.	16	324 x 100
3	1	Тыл	16	658 x 100
4	1	Полка	16	632 x 302
5	1	Распорка	16	658 x 80

Серия "Сенс"

Полка для клавиатуры ДСП

S9.00.03  
( 690x326x100 )

Лист	1
Листов	1