

Схема сборки

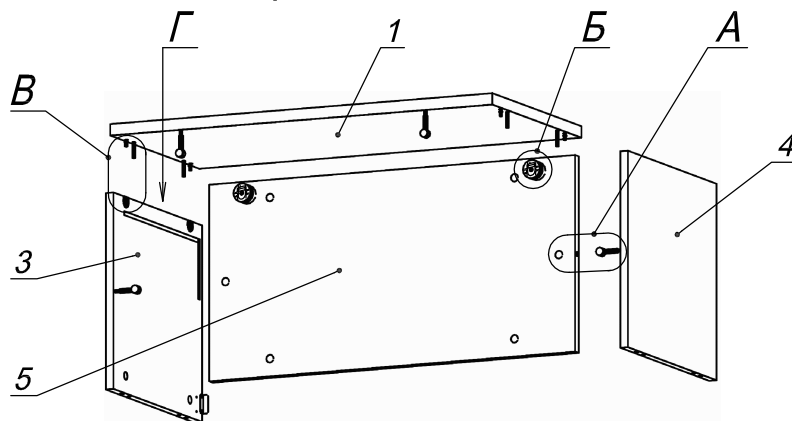

Вид А

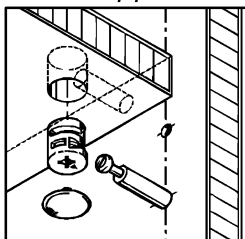

Вид Б

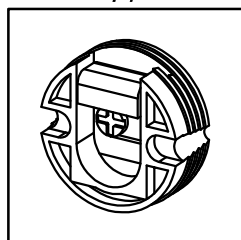

Вид В

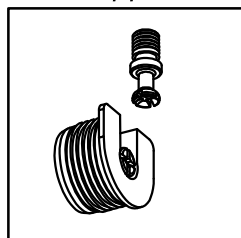

Вид Г

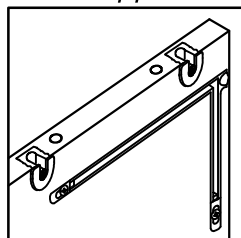



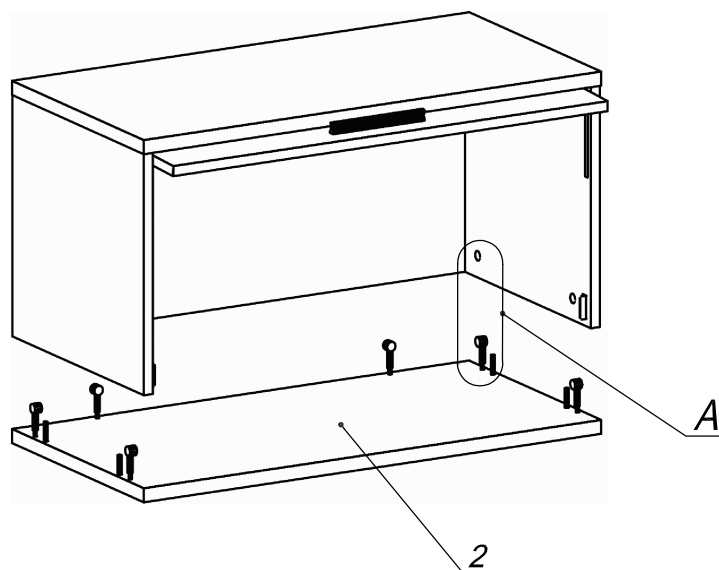
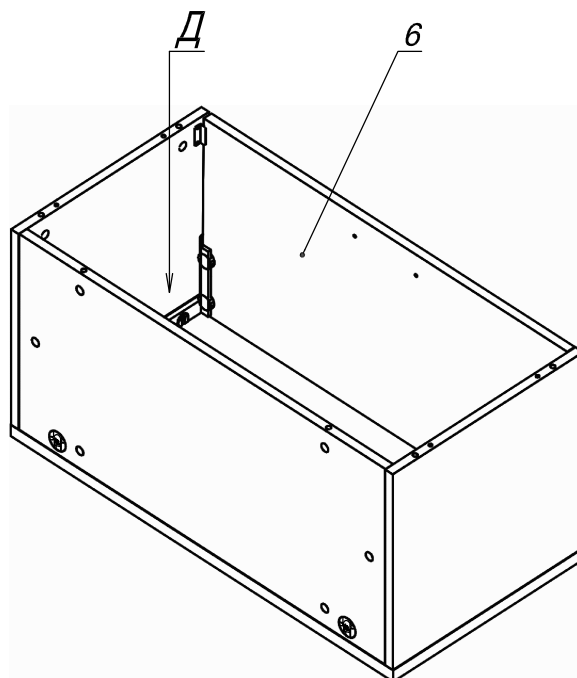
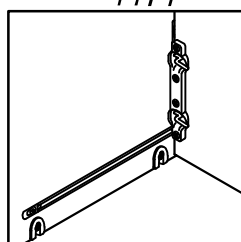







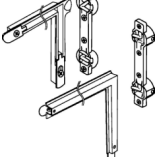
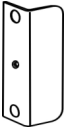

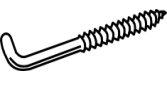
Вид Д

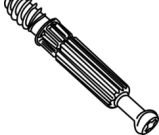

Спецификация по деталям

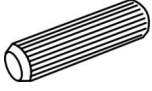
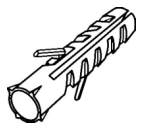
Поз.	Кол., шт.	Название	h, мм	Размер габ., мм x мм
1	1	Крышка	22	800 x 400
2	1	Дно	22	800 x 400
3	1	Боковина Пр	16	378 x 398
4	1	Боковина Л	16	378 x 398
5	1	З/стенка	16	378 x 766
6	1	Дверь	16	372 x 760

Спецификация расхода фурнитуры

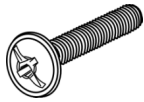
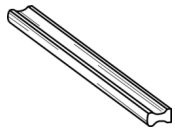
<p>1 компл.</p>  <p>Lift Up</p>	<p>2 шт.</p>  <p>Ответная планка к замку СТАНДАРТ</p>	<p>2 шт.</p>  <p>Подвеска шкафная SAN-302</p>	<p>2 шт.</p>  <p>Подвеска шкафная SAN-302 - крючек</p>	<p>10 шт.</p>  <p>Стяжка MiniFix - ЭКСЦЕНТРИК - 16/d15/без покр.</p>	<p>10 шт.</p>  <p>Стяжка MiniFix - ДЮБЕЛЬ - 34</p>	<p>10 шт.</p>  <p>Стяжка MiniFix - ЗАГЛУШКА (пласт.)</p>
<p>4 шт.</p>  <p>Стяжка VB 35 D/16 - ЭКСЦЕНТРИК</p>	<p>4 шт.</p>  <p>Стяжка VB 35 D/16 - ДЮБЕЛЬ - DU321</p>	<p>8 шт.</p>  <p>Шкант d6x30/бук</p>	<p>2 шт.</p>  <p>Дюбель стеновой S8x40</p>	<p>4 шт.</p>  <p>Саморез d3,0x13/потайной</p>	<p>12 шт.</p>  <p>Саморез d3,0x15/потайной</p>	<p>4 шт.</p>  <p>Саморез d3,5x16/потайной</p>
<p>2 шт.</p>  <p>Винт M4x20/с бурт.</p>	<p>1 шт.</p>  <p>Ручка "UA03" СТАНДАРТ L128 (алюм.)</p>					