

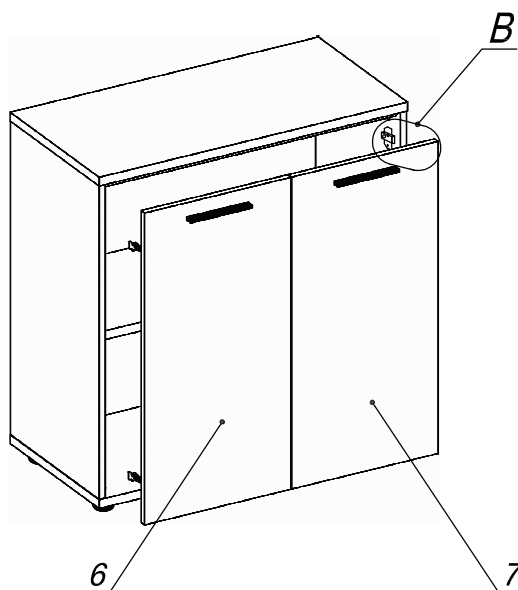

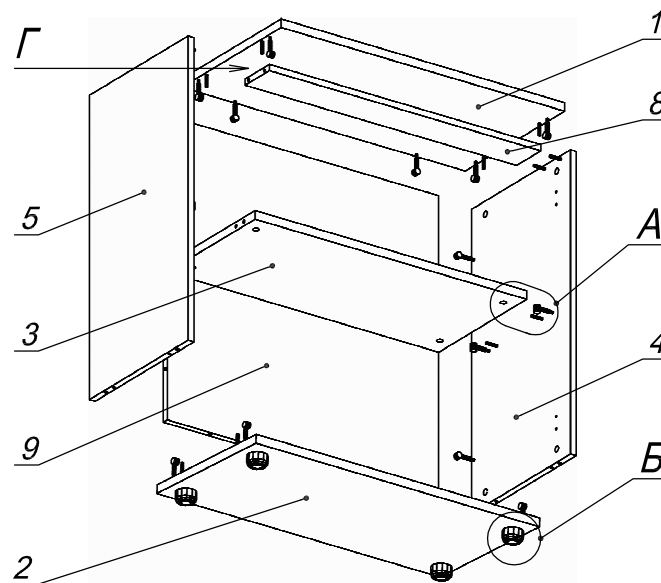

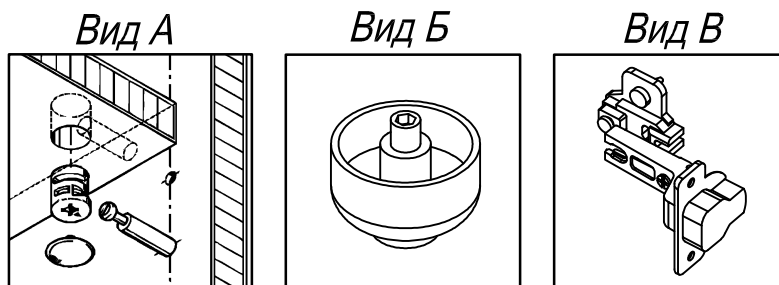

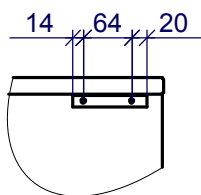

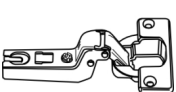
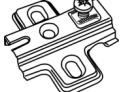

Схема сборки

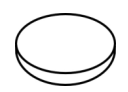

Вид Г

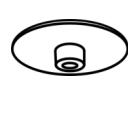

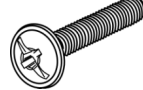
Спецификация расхода фурнитуры

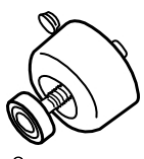
4 шт.  Петля внутр. ДСП СТАНДАРТ	4 шт.  Ответная планка к внутр. и нар. петле ДСП СТАНДАРТ	8 шт.  Еврошуруп 6,3x13 полукр.	2 шт.  Демпфер двери
16 шт.  Стяжка MiniFix - ЭКСЦЕНТРИК - 16/d15/без покр.	4 шт.  Стяжка MiniFix - ЭКСЦЕНТРИК - 22/d15/без покр.	20 шт.  Стяжка MiniFix - ДЮБЕЛЬ - 34	20 шт.  Стяжка MiniFix - ЗАГЛУШКА (пласт.)
16 шт.  Шкант d6x30/бук	8 шт.  Саморез d3,5x16/потайной	4 шт.  Винт М4x20/с бурт.	2 шт.  Ручка "UA03" СТАНДАРТ L128 (алюм.)
4 шт.  Опора регулир. PERMO d49xh28(+20)			

Спецификация по деталям

Поз.	Кол., шт.	Название	h, мм	Размер габ., мм х мм
1	1	Крышка	22	800 х 400
2	1	Дно	22	800 х 400
3	1	Полка - тип 2	22	766 х 354
4	1	Боковина Пр	16	778 х 398
5	1	Боковина Л	16	778 х 398
6	1	Дверь - тип 1Л	16	774 х 380
7	1	Дверь - тип 1Пр	16	774 х 380
8	1	Планка - тип 1	16	766 х 98
9	1	З/стенка	16	778 х 766