

### Схема сборки

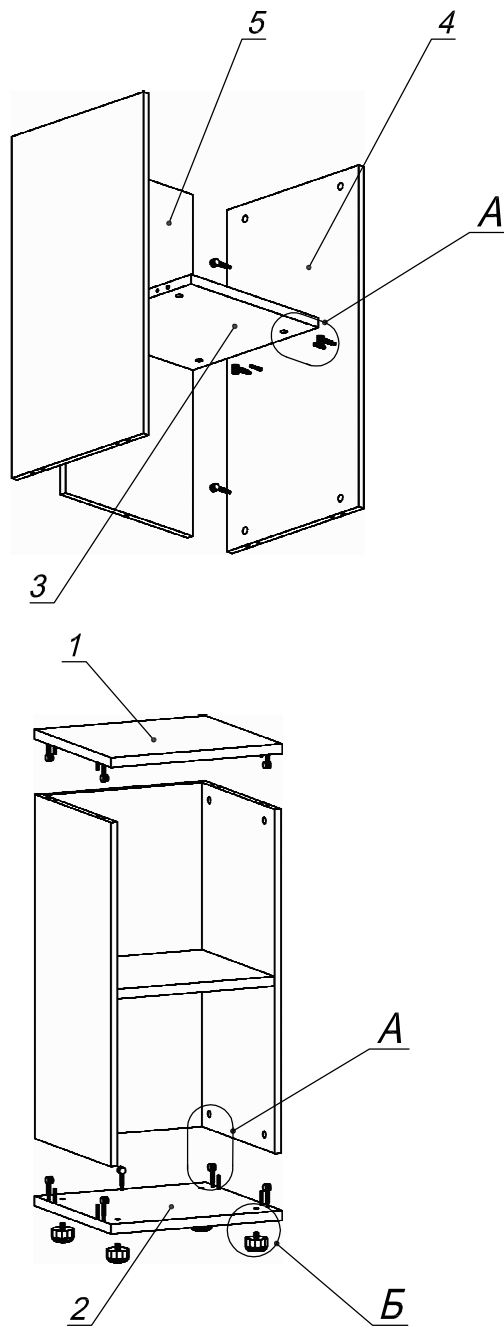

Вид А

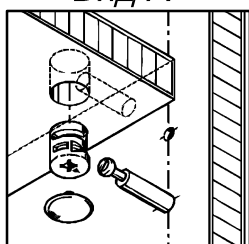



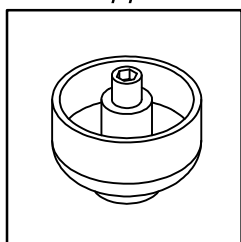

Вид Б



### Спецификация по деталям

Поз.	Кол., шт.	Название	h, мм	Размер габ., мм х мм
1	1	Крышка	22	418 х 400
2	1	Дно	22	418 х 400
3	1	Полка 3	22	384 х 379
4	2	Боковина	16	778 х 398
5	1	З/стенка	16	778 х 384

### Спецификация расхода фурнитуры

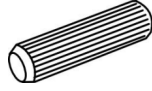
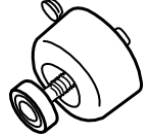
<p>14 шт.</p>  <p>Стяжка Minifix - ЭКСЦЕНТРИК - 16/d15/без покр.</p>	<p>4 шт.</p>  <p>Стяжка Minifix - ЭКСЦЕНТРИК - 22/d15/без покр.</p>	<p>18 шт.</p>  <p>Стяжка Minifix - ДЮБЕЛЬ - 34</p>	<p>18 шт.</p>  <p>Стяжка Minifix - ЗАГЛУШКА (пласт.)</p>
<p>12 шт.</p>  <p>Шкант d6x30/бук</p>	<p>4 шт.</p>  <p>Опора регулир. PERMO d49xh28(+20)</p>		