

Схема сборки

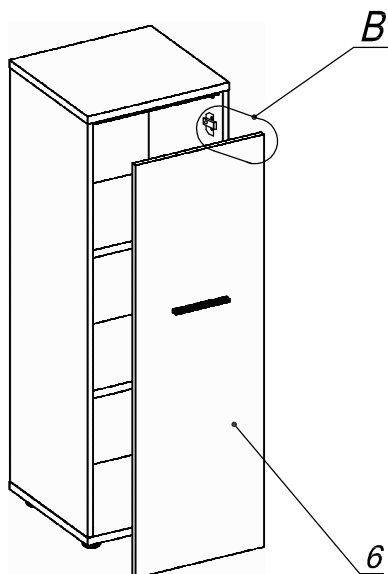

Вид А

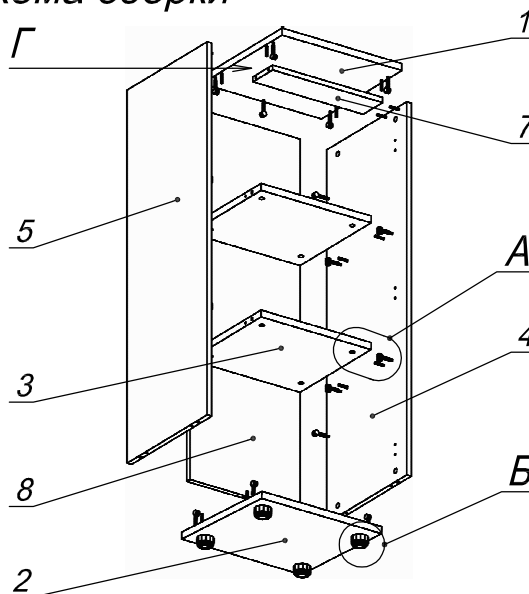
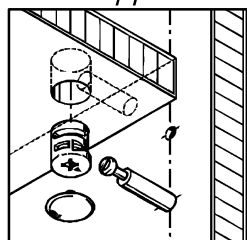

Вид Б

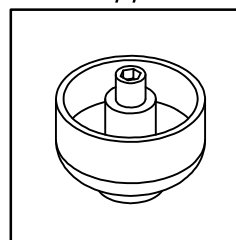



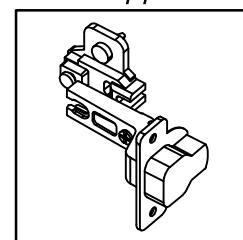



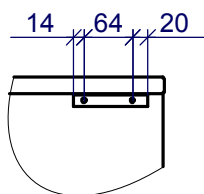

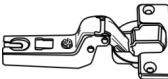
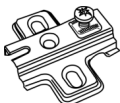

Вид В

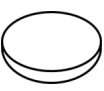

Вид Г

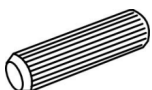

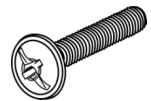
Спецификация расхода фурнитуры

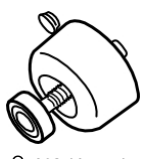
3 шт.  Петля внутр. ДСП СТАНДАРТ	3 шт.  Ответная планка к внутр. и нар. петле ДСП СТАНДАРТ	6 шт.  Еврошуруп 6,3x13 полукр.	1 шт.  Демпфер двери
14 шт.  Стяжка MiniFix - ЭКСЦЕНТРИК - 16/d15/без покр.	8 шт.  Стяжка MiniFix - ЭКСЦЕНТРИК - 22/d15/без покр.	22 шт.  Стяжка MiniFix - ДЮБЕЛЬ - 34	22 шт.  Стяжка MiniFix - ЗАГЛУШКА (пласт.)
20 шт.  Шкант d6x30/бук	6 шт.  Саморез d3,5x16/потайной	2 шт.  Винт М4х20/с бурт.	1 шт.  Ручка "UA03" СТАНДАРТ L128 (алюм.)
4 шт.  Опора регулир. PERMO d49xh28(+20)			

Спецификация по деталям

Поз.	Кол., шт.	Название	h, мм	Размер габ., мм x мм
1	1	Крышка	22	418 x 400
2	1	Дно	22	418 x 400
3	2	Полка - тип 4	22	384 x 354
4	1	Боковина Пр	16	1178 x 398
5	1	Боковина Л	16	1178 x 398
6	1	Дверь - тип 2Пр	16	1174 x 380
7	1	Планка - тип 3	16	384 x 98
8	1	З/стенка	16	1178 x 384