

### Схема сборки

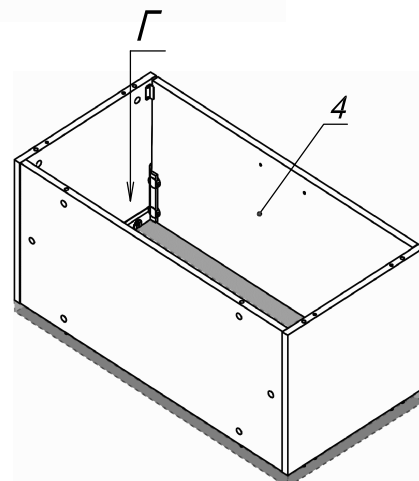

1 А

Вид Б

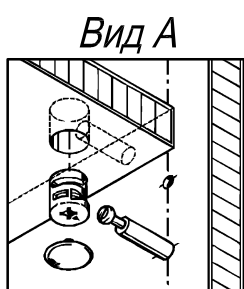
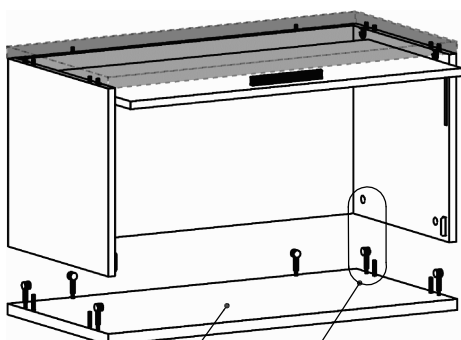
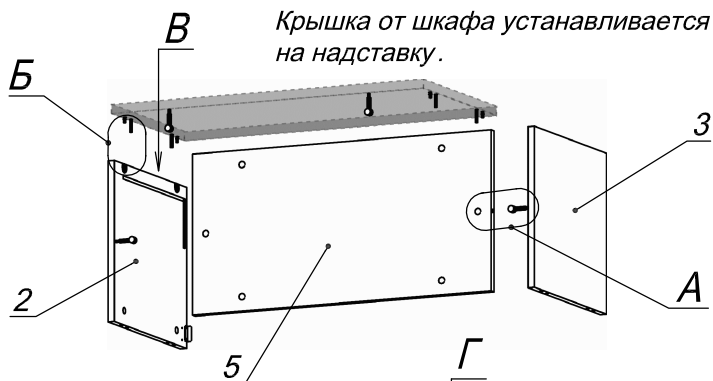
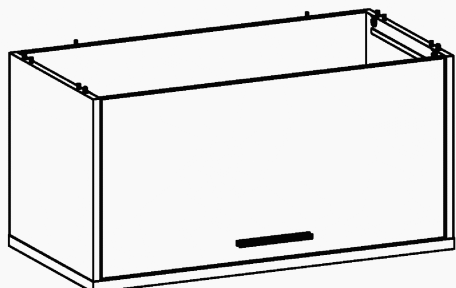



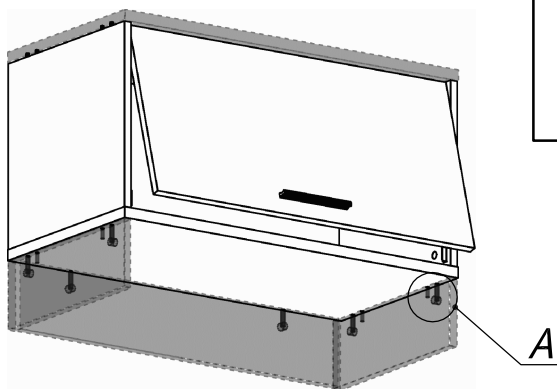
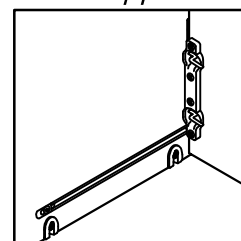
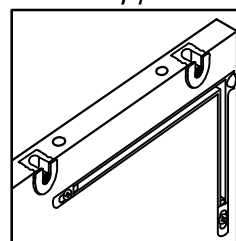
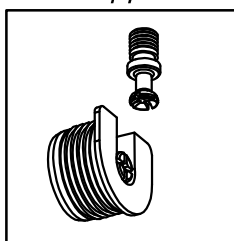



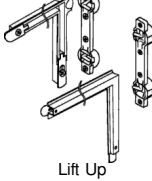
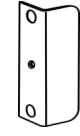

Вид В

Вид Г

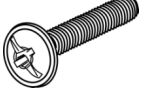

Надставка устанавливается на боковины шкафа вместо крышки.

### Спецификация расхода фурнитуры

1 компл.  Lift Up	2 шт.  Ответная планка к замку СТАНДАРТ	10 шт.  Стяжка Minifix - ЭКСЦЕНТРИК - 16/d15/без покр.	10 шт.  Стяжка Minifix - ДЮБЕЛЬ - 34
10 шт.  Стяжка Minifix - ЗАГЛУШКА (пласт.)	4 шт.  Стяжка VB 35 D/16 - ЭКСЦЕНТРИК	4 шт.  Стяжка VB 35 D/16 - ДЮБЕЛЬ - DU321	8 шт.  Шкант d6x30/бук
4 шт.  Саморез d3,0x13/потайной	12 шт.  Саморез d3,0x15/потайной	2 шт.  Винт M4x20/с бурт.	1 шт.  Ручка "UA03" СТАНДАРТ L128 (алюм.)

### Спецификация по деталям

Поз.	Кол., шт.	Название	h, мм	Размер габ., мм x мм
1	1	Дно	22	800 x 400
2	1	Боковина Пр	16	378 x 398
3	1	Боковина Л	16	378 x 398
4	1	Дверь	16	372 x 760
5	1	З/стенка	16	378 x 766