

Схема сборки

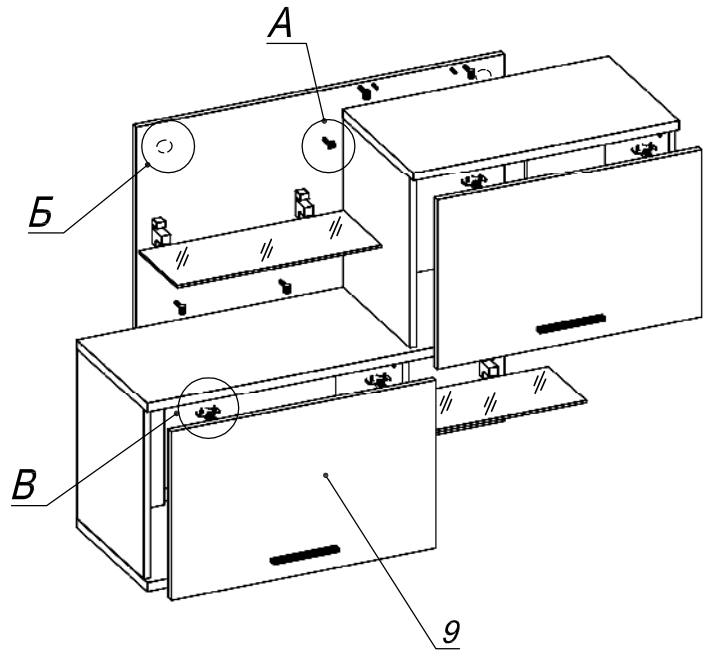

Вид А

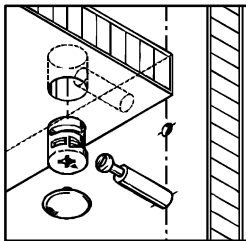

Вид Б

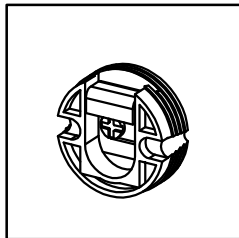

Вид В

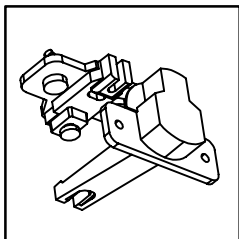

Вид Д











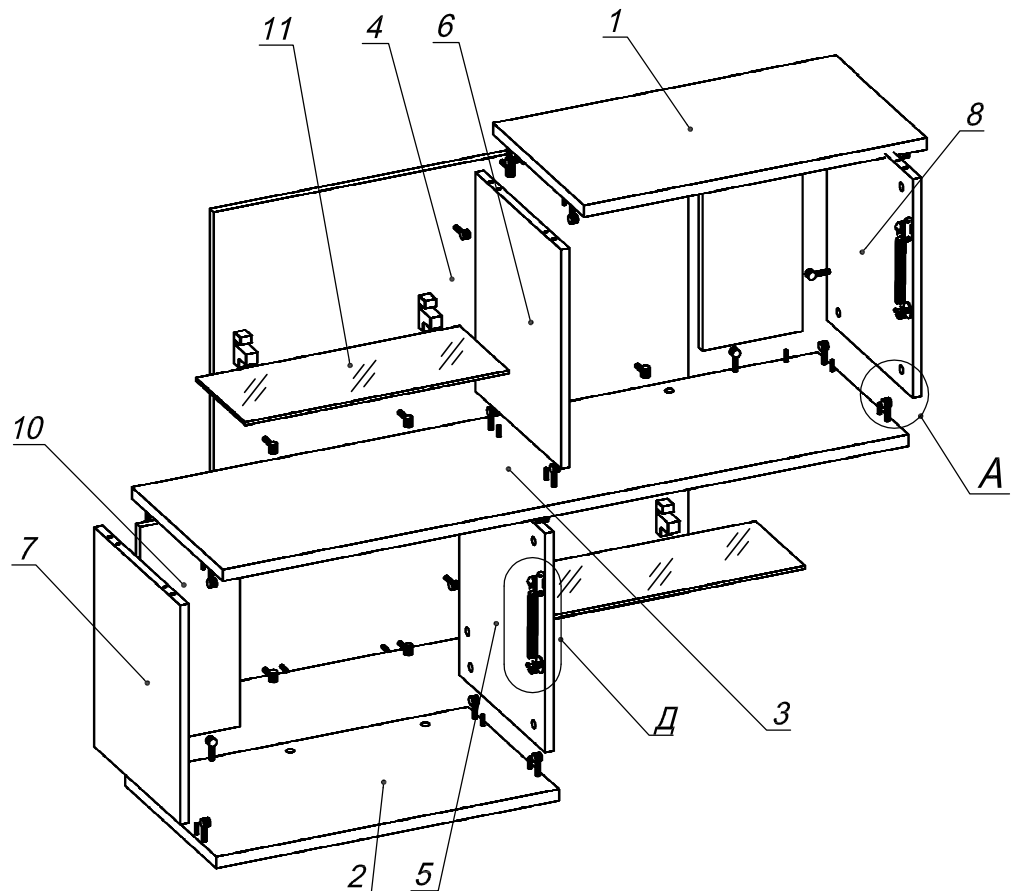
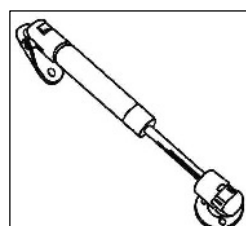

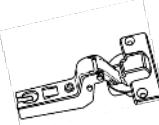
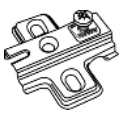
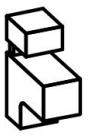

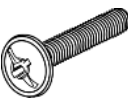

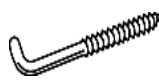
Схема сборки

Спецификация по деталям

Поз.	Кол., шт.	Название	h, мм	Размер габ., мм x мм
1	1	Крышка	22	650 x 370
2	1	Дно	22	650 x 370
3	1	Полка	22	1300 x 370
4	1	З/стенка	16	900 x 900
5	1	Бок пр.н.	16	416 x 350
6	1	Бок лв.в.	16	416 x 350
7	1	Бок лв.н.	16	416 x 350
8	1	Бок пр.в.	16	416 x 350
9	2	Дверь	16	646 x 412
10	2	Вставка	16	416 x 190
11	2	Полка сткл.	6	500 x 200

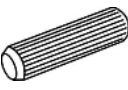
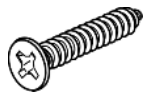
Спецификация расхода фурнитуры

4 шт.  Демпфер d-10	4 шт.  Петля внутр. ДСП СТАНДАРТ	4 шт.  Ответная планка к внутр. и нар. петле ДСП СТАНДАРТ	4 шт.  Полкодержатель ПК-5	8 шт.  Еврошуруп 6,3x13 полукр.	4 шт.  Винт M4x20/с бурт.	2 шт.  Дюбель стеновой S8x40
2 шт.  Подвеска шкафная SAN-302	2 шт.  Подвеска шкафная SAN-302 - крючек	28 шт.  Стяжка Minifix - ЭКСЦЕНТРИК - 16/d15/без покр.	8 шт.  Стяжка Minifix - ЭКСЦЕНТРИК - 22/d15/без покр.	36 шт.  Стяжка Minifix - ЗАГЛУШКА (пласт.)	36 шт.  Стяжка Minifix - ДЮБЕЛЬ - 34	2 шт.  Ручка "UA03" СТАНДАРТ L128 (алюм.)
24 шт.  Шканти d6x30/бук	22 шт.  Саморез d3,5x16/потайной	2 шт.  Газлифт откидной N60				