

Схема сборки

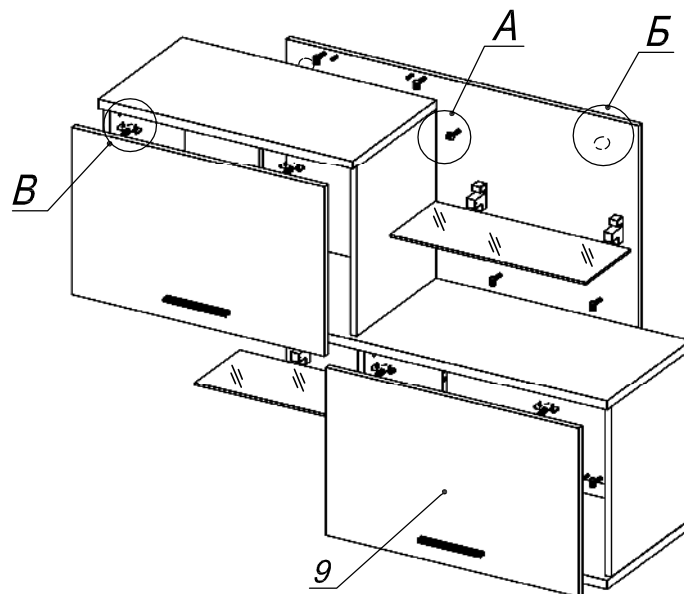

Вид А

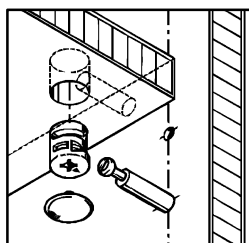

Вид Б

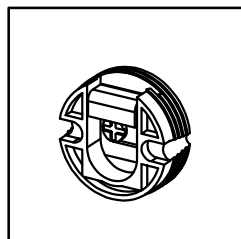

Вид В

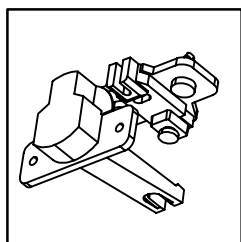

Вид Д











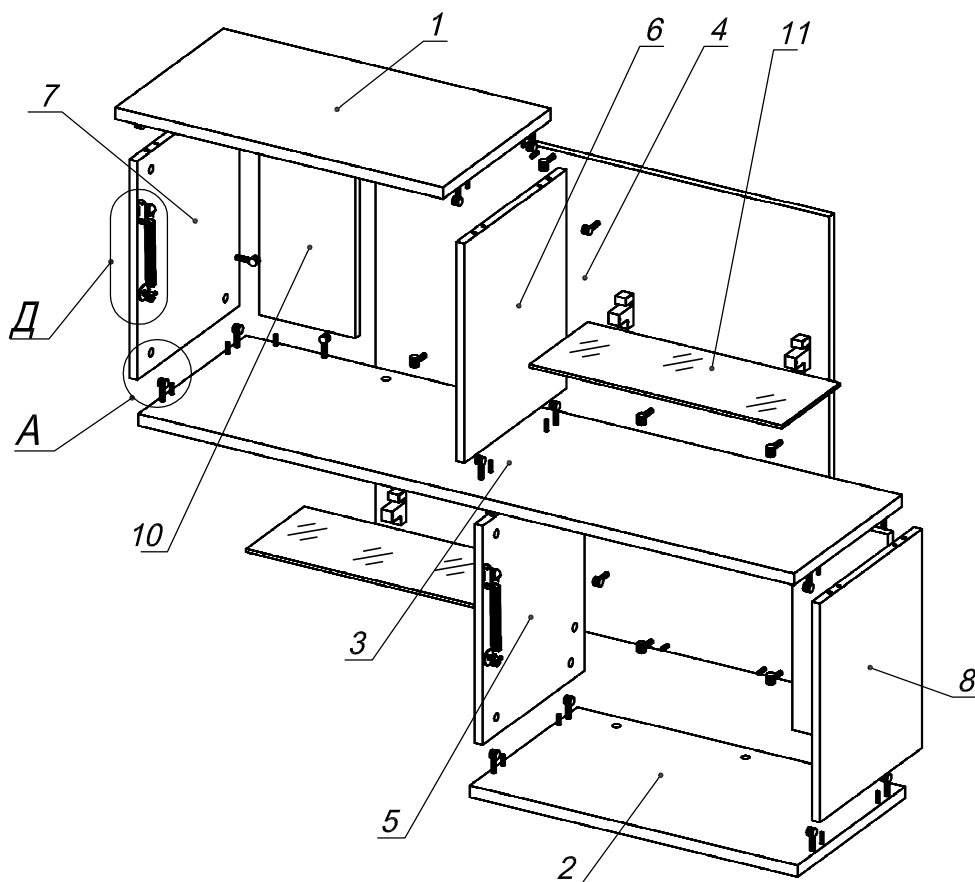
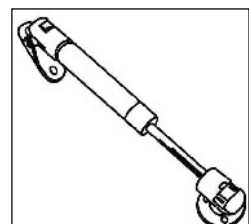

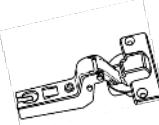
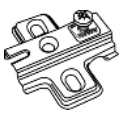
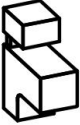

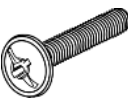

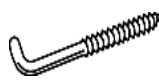
Схема сборки

Спецификация по деталям

| Поз. | Кол., шт. | Название | h, мм | Размер габ., мм x мм |
|------|-----------|-------------|-------|----------------------|
| 1 | 1 | Крышка | 22 | 650 x 370 |
| 2 | 1 | Дно | 22 | 650 x 370 |
| 3 | 1 | Полка | 22 | 1300 x 370 |
| 4 | 1 | З/стенка | 16 | 900 x 900 |
| 5 | 1 | Бок лв.н. | 16 | 416 x 350 |
| 6 | 1 | Бок пр.в. | 16 | 416 x 350 |
| 7 | 1 | Бок лв.в. | 16 | 416 x 350 |
| 8 | 1 | Бок пр.н. | 16 | 416 x 350 |
| 9 | 2 | Дверь | 16 | 646 x 412 |
| 10 | 2 | Вставка | 16 | 416 x 190 |
| 11 | 2 | Полка сткл. | 6 | 500 x 200 |

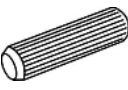
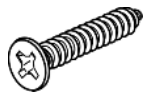
Спецификация расхода фурнитуры

| | | | | | | |
|--|---|--|--|---|---|--|
| 4 шт.  Демпфер d-10 | 4 шт.  Петля внутр. ДСП СТАНДАРТ | 4 шт.  Ответная планка к внутр. и нар. петле ДСП СТАНДАРТ | 4 шт.  Полкодержатель ПК-5 | 8 шт.  Еврошуруп 6,3x13 полукр. | 4 шт.  Винт M4x20/с бурт. | 2 шт.  Дюбель стеновой S8x40 |
| 2 шт.  Подвеска шкафная SAN-302 | 2 шт.  Подвеска шкафная SAN-302 - крючек | 28 шт.  Стяжка Minifix - ЭКСЦЕНТРИК - 16/d15/без покр. | 8 шт.  Стяжка Minifix - ЭКСЦЕНТРИК - 22/d15/без покр. | 36 шт.  Стяжка Minifix - ЗАГЛУШКА (пласт.) | 36 шт.  Стяжка Minifix - ДЮБЕЛЬ - 34 | 2 шт.  Ручка "UA03" СТАНДАРТ L128 (алюм.) |
| 24 шт.  Шканти d6x30/бук | 22 шт.  Саморез d3,5x16/потайной | 2 шт.  Газлифт откидной N60 | | | | |