

**Схема сборки**

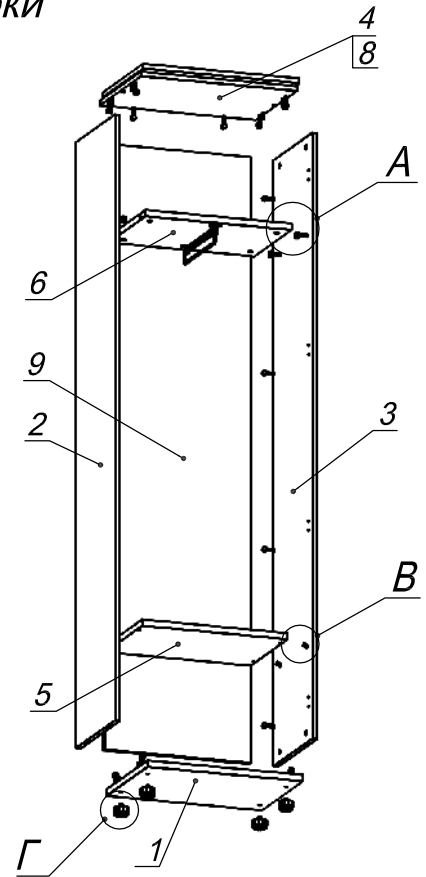

**Вид А**

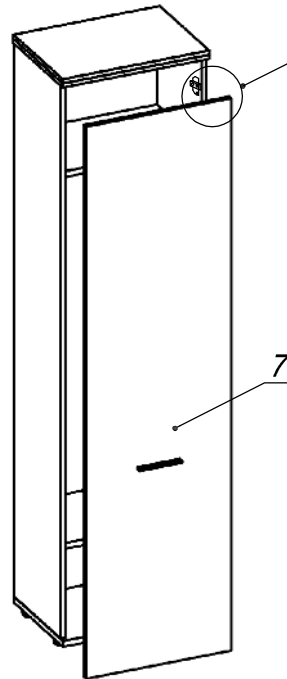
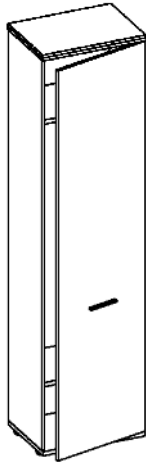
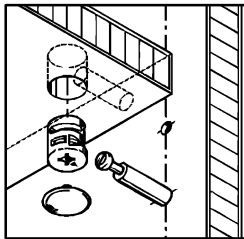

**Вид Б**

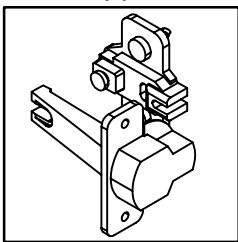

**Вид В**

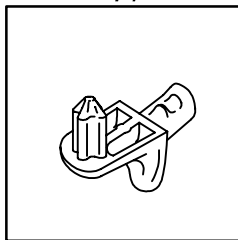

**Вид Г**

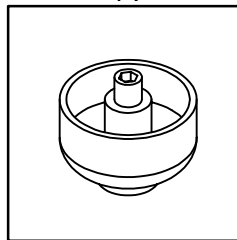

**Спецификация по деталям**

Поз.	Кол., шт.	Название	h, мм	Размер габ., мм x мм
1	1	Дно	22	550 x 400
2	1	Бок лв.	16	2096 x 380
3	1	Бок пр.	16	2096 x 380
4	1	Крышка	16	552 x 400
5	1	Полка 1	22	514 x 360
6	1	Полка 2	22	516 x 360
7	1	Дверь	16	2092 x 546
8	1	Топ	16	552 x 400
9	1	З/стенка	16	2096 x 516

**Спецификация расхода фурнитуры**

2 шт.  Демпфер d-10	4 шт.  Петля нар. ДСП СТАНДАРТ	4 шт.  Ответная планка к внутр. и нар. петле ДСП СТАНДАРТ	4 шт.  Полкодержатель (d5) с фикс.выступом
1 шт.  Микролифт 310	20 шт.  Стяжка MiniFix - ЭКСЦЕНТРИК - 16/d15/без покр.	4 шт.  Стяжка MiniFix - ЭКСЦЕНТРИК - 22/d15/без покр.	10 шт.  Шкант d6x30/бук
8 шт.  Еврошуруп 6,3x13 полукр.	2 шт.  Винт М4x20/с бурт.	12 шт.  Саморез d3,5x16/потайной	24 шт.  Стяжка MiniFix - ЗАГЛУШКА (пласт.)
24 шт.  Стяжка MiniFix - ДЮБЕЛЬ - 34	4 шт.  Опора регулир. PERMO d49xh28(+20)	1 шт.  Ручка "UA03" СТАНДАРТ L128 (алюм.)	