

Схема сборки











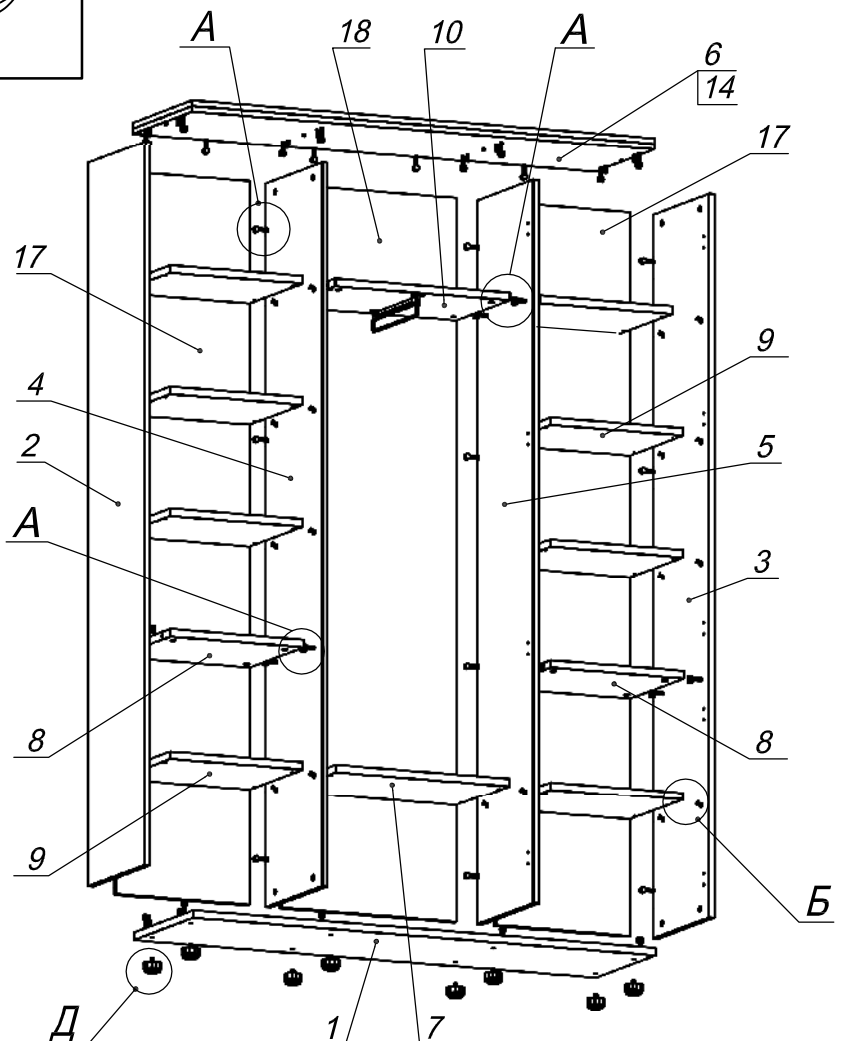
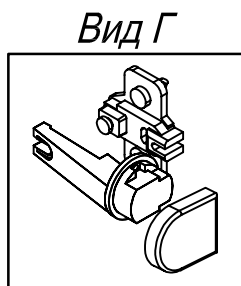
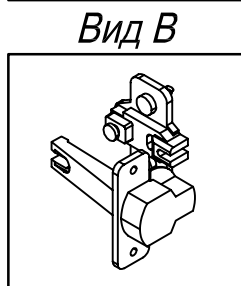
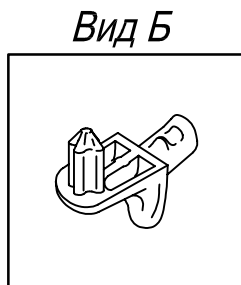
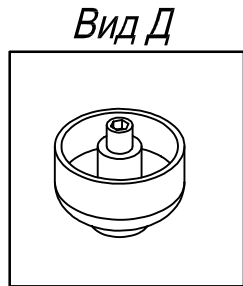
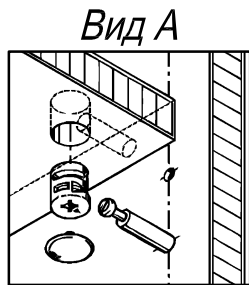
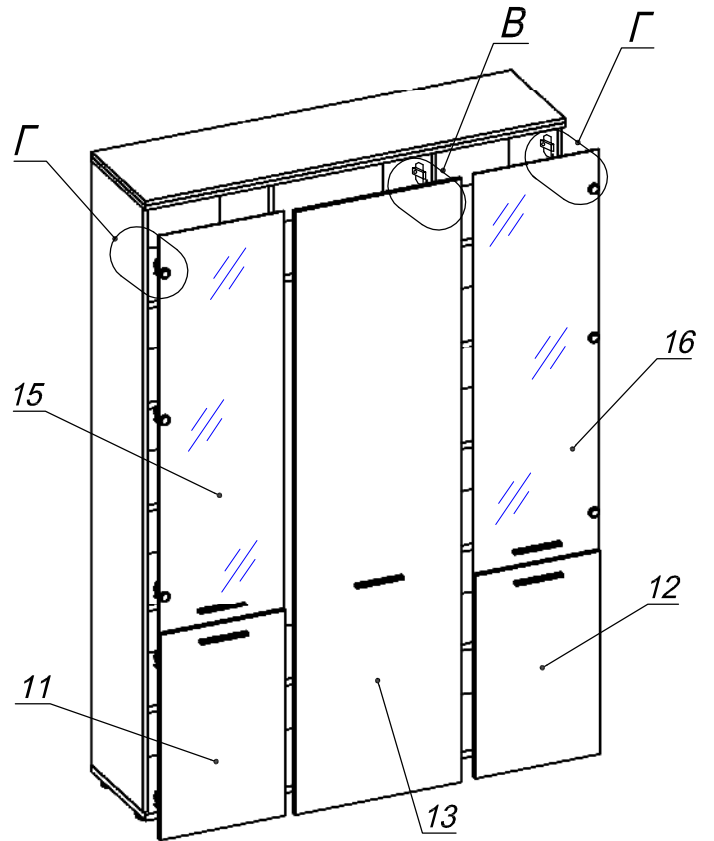
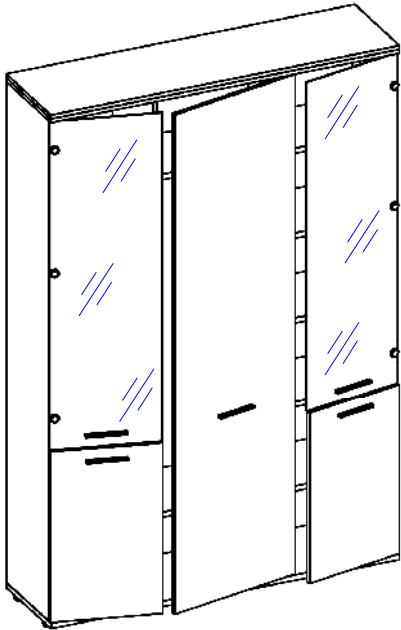

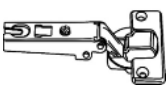
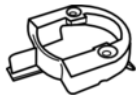

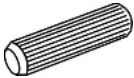

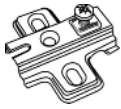
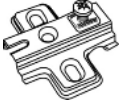
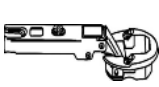

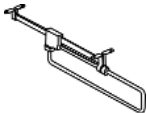

Схема сборки

Поз.	Кол., шт.	Название	h, мм	Размер габ., мм х мм
1	1	Дно	22	1450 х 400
2	1	Бок лв.	16	2096 х 380
3	1	Бок пр.	16	2096 х 380
4	1	Стойка лв.	16	2096 х 380
5	1	Стойка пр.	16	2096 х 380
6	1	Крышка	16	1452 х 400
7	1	Полка 1	22	546 х 360
8	2	Полка 2	22	418 х 363
9	8	Полка 2-1	22	416 х 360
10	1	Полка 1-1	22	548 х 360
11	1	Дверь лв.	16	708 х 432
12	1	Дверь пр.	16	708 х 432
13	1	Дверь	16	2092 х 578
14	1	Топ	16	1452 х 400
15	1	Дверь сткл.	4	1382 х 432
16	1	Дверь сткл.	4	1382 х 432
17	2	З/стенка	16	2096 х 418
18	1	З/стенка ср.	16	2096 х 548

Спецификация расхода фурнитуры

10 шт.  Демпфер d-10	8 шт.  Петля нар. ДСП СТАНДАРТ	6 шт.  Крепление стекла к "Петля ВНУТР и НАР. стекло СТАНДАРТ"	6 шт.  Декоративная накладка овал к "Петля ВНУТР. и"	20 шт.  Шкант d6x30/бук	28 шт.  Еврошуруп 6,3x13 полукр.	6 шт.  Винт M4x20/с бурт.
6 шт.  Ответная планка к "Петля нар. стекло СТАНДАРТ (FGV)"	8 шт.  Ответная планка к внутр. и нар. петле ДСП СТАНДАРТ	6 шт.  Петля нар. стекло СТАНДАРТ (FGV)	36 шт.  Полкодержатель (d5) с фикс.выступом	4 шт.  Шайба пластиковая (под винт для стекла)	4 шт.  Винт M4x10/с бурт.	60 шт.  Стяжка Minifix - ЗАГЛУШКА (пласт.)
1 шт.  Микролифт 310	48 шт.  Стяжка Minifix - ЭКСЦЕНТРИК - 16/d15/без покр.	12 шт.  Стяжка Minifix - ЭКСЦЕНТРИК - 22/d15/без покр.	8 шт.  Стяжка Minifix - ДЮБЕЛЬ - 34-16-34	8 шт.  Опора регулир. PERMO d49xh28(+20)	5 шт.  Ручка "UA03" СТАНДАРТ L128 (алюм.)	44 шт.  Стяжка Minifix - ДЮБЕЛЬ - 34
20 шт.  Саморез d3,5x16/потайной						