

### Схема сборки

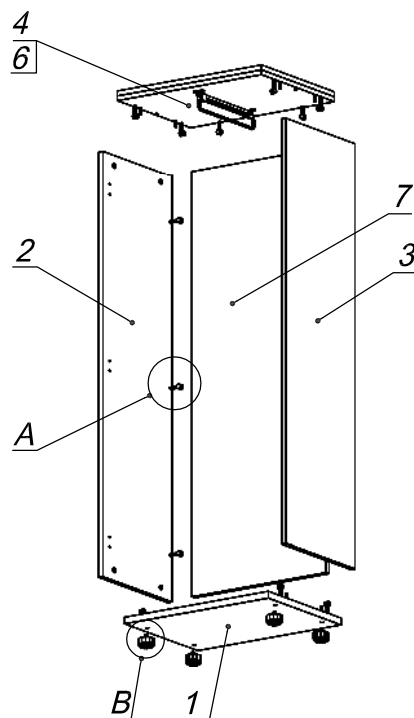

Вид А

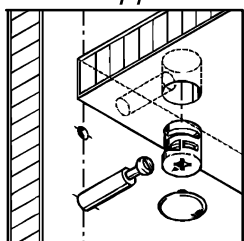



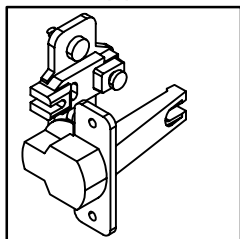



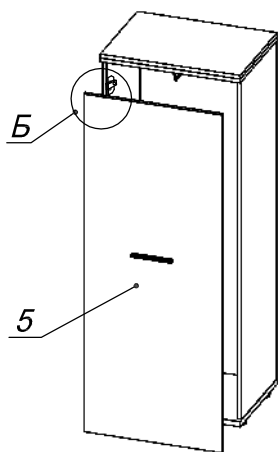
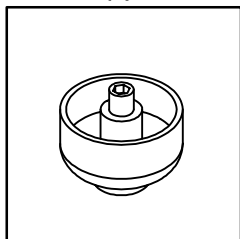



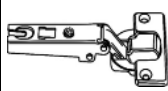

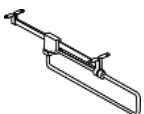
Вид Б

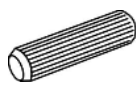

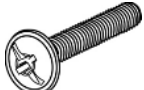
Вид В



### Спецификация расхода фурнитуры

|   |  |  |   |
|---|--|--|---|
| 2 шт.<br><br>Демпфер d-10                                    | 3 шт.<br><br>Петля нар. ДСП СТАНДАРТ             | 3 шт.<br><br>Ответная планка к внутр. и нар. петле ДСП СТАНДАРТ | 1 шт.<br><br>Микролифт 310                     |
| 18 шт.<br><br>Стяжка Minifix - ЭКСЦЕНТРИК - 16/d15/без покр. | 10 шт.<br><br>Шкант d6x30/бук                    | 6 шт.<br><br>Еврошуруп 6,3x13 полукр.                           | 2 шт.<br><br>Винт М4x20/с бурт.                |
| 10 шт.<br><br>Саморез d3,5x16/потайной                       | 18 шт.<br><br>Стяжка Minifix - ЗАГЛУШКА (пласт.) | 18 шт.<br><br>Стяжка Minifix - ДЮБЕЛЬ - 34                      | 4 шт.<br><br>Опора регулир. PERMO d49xh28(+20) |
| 1 шт.<br><br>Ручка "UA03" СТАНДАРТ L128 (алюм.)              |  |  |   |

### Спецификация по деталям

| Поз. | Кол., шт. | Название | h, мм | Размер габ., мм х мм |
|------|-----------|----------|-------|----------------------|
| 1    | 1         | Дно      | 22    | 550 x 400            |
| 2    | 1         | Бок лв.  | 16    | 1392 x 380           |
| 3    | 1         | Бок пр.  | 16    | 1392 x 380           |
| 4    | 1         | Крышка   | 16    | 552 x 400            |
| 5    | 1         | Дверь    | 16    | 1388 x 546           |
| 6    | 1         | Топ      | 16    | 552 x 400            |
| 7    | 1         | З/стенка | 16    | 1392 x 516           |